

ユノエース

家庭用自然冷媒 (CO₂) ヒートポンプ給湯機
フルオートタイプ (追いだき・ぐるぐるバブル洗浄機能付き)

エコキュート

取扱説明書

システム型式 STP-374KMZH
370Lフルオートタイプ (一般地)

貯湯ユニット…………… ST-374KMZH
ヒートポンプユニット… SP-455A
台所リモコン…………… SP-DRZ3
浴室リモコン…………… SP-FRZ3

システム型式 STP-466KMZH
460Lフルオートタイプ (一般地)

貯湯ユニット…………… ST-466KMZH
ヒートポンプユニット… SP-606A
台所リモコン…………… SP-DRZ3
浴室リモコン…………… SP-FRZ3





- このたびは、家庭用自然冷媒 (CO₂) ヒートポンプ給湯機をお買い上げいただきまことにありがとうございます。
- この取扱説明書には、使用上の注意事項を記載しております。正しく安全にお使いいただくため、ご使用前に必ずお読みください。そのあとは、「保証書」と一緒に必要になったときにいつでもお読みになれるよう大切に保管してください。
- お買い上げの機種は「保証書」をご確認ください。
- この給湯機は「季節別時間帯別電灯契約」または「時間帯別電灯契約」専用です。「深夜電力契約」ではご使用になれません。

もくじ

ご使用の前に	安全上のご注意……………	1
	ご使用にあたってのお願い……………	7
	製品構成と各部のなまえ……………	10
基本の使いかた	お湯を使う……………	18
	お湯がたりないとき……………	19
	お風呂を沸かす……………	22
	お風呂の量を変える……………	26
	お風呂の温度を変える……………	27
	お風呂を追いだきする……………	28
	お風呂をすぐに温める……………	31
	お風呂にお湯をたす……………	32
	お風呂をぬるくする……………	33
	お風呂と台所で通話する……………	34
お風呂の熱を回収する……………	36	
上手な使いかた	お風呂を予約する……………	40
	お湯の沸き上げかたを選ぶ……………	41
	昼間の沸き上げを休止する……………	43
	外出時の沸き上げを休止する……………	44
	まめアニメを見る……………	45
	まめ農場を楽しむ……………	46
	エネルギーモニターを見る……………	51
	今使えるお湯の量を見る……………	54
	ふる保温の残り時間を見る……………	55
	まめ知識を見る……………	56
チャイルドロックを使う……………	57	
おこのみスイッチを使う……………	58	
設定のしかた	日時を設定する……………	60
	リモコンの音量を設定する……………	62
	リモコンの消灯時間を設定する……………	63
	まめアドバイスの設定をする……………	64
	自動配管洗浄の設定をする……………	65
	配管洗浄の水量を設定する……………	66
	凍結予防の設定をする……………	67
	電力契約を設定する……………	68
	故障時の連絡先を登録する……………	70
	おひさまアシストの設定をする……………	71
必要なときに	お手入れ……………	72
	定期点検……………	79
	16日以上お湯を使わないとき……………	80
	凍結のおそれがあるとき……………	84
	非常用水として使うとき……………	85
	停電・断水・水道工事があったとき……………	86
	仕様……………	87
保証とアフターサービス……………	88	
故障かな?と思ったら……………	89	
索引……………	95	
Q & A (よくあるご質問)……………	97	

安全上のご注意

ここに示した注意事項は、お使いになる方や他の人への危害と財産の損害を未然に防ぎ、安全に正しくお使いいただくために、重要な内容を記載しています。次の内容（表示・図記号）をよく理解してから本文をお読みになり、記載事項をお守りください。



表示	表示の意味
 警告	“取り扱いを誤った場合、使用者が死亡または重傷 ^(※1) を負うことが想定されること”を示します。
 注意	“取り扱いを誤った場合、使用者が軽傷 ^(※2) を負うことが想定されるか、または物的損害 ^(※3) の発生が想定されること”を示します。

※1 重傷とは、失明やけが、やけど（高温・低温）、感電、骨折、中毒などで、後遺症が残るもの、および治療に入院・長期の通院を要するものをさします。

※2 軽傷とは、治療に入院や長期の通院を要さない、けが・やけど・感電などをさします。

※3 物的損害とは、家屋・家財および家畜・ペット等にかかわる拡大損害をさします。

●本文中で使われる図記号の意味は次のとおりです。

図記号	図記号の意味	図記号	図記号の意味	図記号	図記号の意味
	禁止指示に従う		アース工事実施		指示に従う

据付時のご注意

警告

●アース工事がされていることを確認する



故障や漏電の時に感電の原因となります。
販売店または工事店にご確認ください。

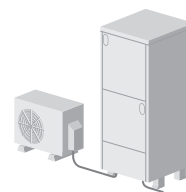

●機器の近くにガス類の容器や引火物を置かない



発火の原因となります。

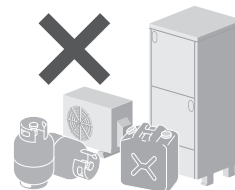

●分解・修理・改造・移設しない



不備があると火災、感電、水漏れの原因となります。
販売店または工事店に依頼してください。

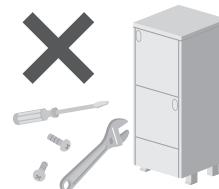

●ヒートポンプユニットは屋内に設置しない



万一冷媒が漏れると、酸欠により死亡または重傷事故（脳機能障害等）に至ることがあります。



安全上のご注意

ご使用前に



- シャワー水栓は必ずサーモスタット付き湯水混合栓を使用する
サーモスタット付き湯水混合栓を使用しないと、やけどの原因となります。

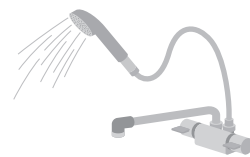

⚠ 注意



- 設置床面が防水処理・排水処理されていることを確認する
水漏れが起きたとき大きな損害につながる原因になることがあります。
販売店または工事店にご確認ください。

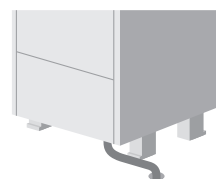

- 貯湯ユニットの脚がアンカーボルトで固定されているか確認する
地震などにより転倒してけがをすることがあります。
販売店または工事店にご確認ください。

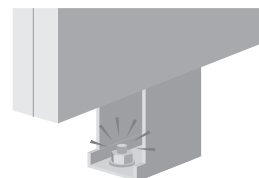

- 配管の保温工事、不凍結水栓、凍結防止ヒーターなど凍結防止対策を確認する
正しく工事されていないと配管が破損して水漏れややけどの原因になることがあります。
販売店または工事店にご確認ください。

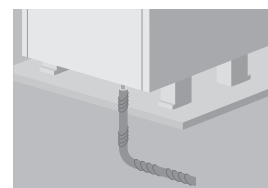

使用上のご注意

⚠ 警告



- ヒートポンプユニットの熱交換器のフィンに触らない
けがの原因になることがあります。



- ヒートポンプユニットや貯湯ユニットに乗ったり、物を載せたり、配管に力を加えない
落下・転倒などにより、けがの原因になることがあります。

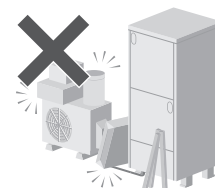



- ヒートポンプユニットの空気吸込口や吹出口に指や棒などを入れない

内部でファンが回転していることがあるため、けがの原因となります。



- 漏電ブレーカーのテストボタンを押して、動作を確認する

故障のまま使用すると、感電や火災の原因となります。

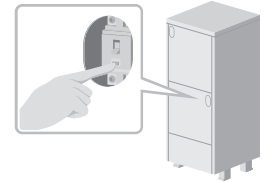

- ヒートポンプユニットの配管に手を触れない

やけどの原因となります。

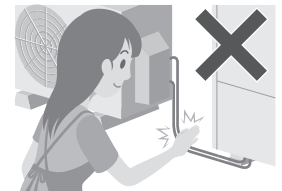

- 排水時および取水時は熱湯が出ることもあるので、お湯に触らない

やけどの原因となります。

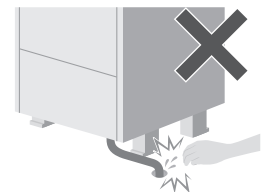

- 給湯時は、湯水混合栓本体に触れない

やけどの原因となります。



- お湯を使うときは、お湯の温度を確認する

入浴時やシャワー使用時は、指先などで湯温を確かめないとやけどの原因となります。

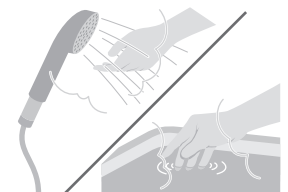

- 給湯温度を変更するときは、他の湯水混合栓の使用を確認する

やけどの原因となります。



安全上のご注意

使用前の
前に



- ふろ循環口のフィルターがゆるんだり、はずれたままで使用しない

髪の毛が吸い込まれるなど、思わぬ事故の原因となります。

- ふろ循環口付近でもぐらない

特に子供の入浴に注意してください。髪の毛が吸い込まれるなど、思わぬ事故の原因となります。

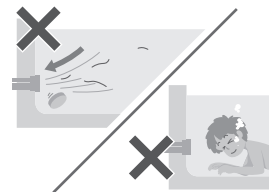

- 「追いだき」や「高温さし湯」時は、ふろ循環口から離れる

ふろ循環口から熱いお湯が出て、やけどの原因となります。

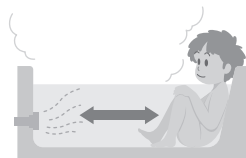

- おふろにお湯がないときは、「追いだき」や「高温さし湯」をしない

ふろ循環口から熱いお湯が出て、やけどの原因となります。

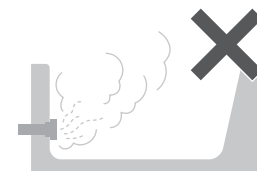

- ふろ循環口は手足やタオルでふさいだり、体を近づけたりしない

熱いお湯が出て、やけどの原因となります。



⚠ 注意



- そのまま飲用しない

長期間のご使用によって、タンク内に水アカがたまったり、配管材料の劣化などによって水質が変わることがあります。

飲用される場合は以下の点に注意し、必ず1度、沸騰させてからにしてください。

- ・ 必ず水質基準に適合した水を使う
- ・ 熱いお湯が出てくるまでの水（配管内にたまっていた水）は、雑用水として使用する。
- ・ 固形物や変色・にごり・異臭などがあった場合には、飲用には使用せずに、直ちに点検を依頼する。

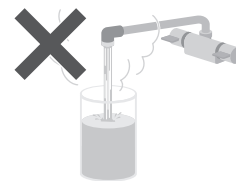

- タンク内の熱いお湯を直接排水しない

やけどや配水管の破損の原因になることがあります。

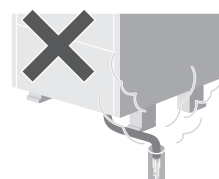



- ヒートポンプユニットや貯湯ユニットの周辺には物を置いたり、落ち葉などがたまらないようにする

虫などが浸入し、発火、発煙または故障の原因になることがあります。



- 動植物に直接風をあてない

動植物に悪影響をおよぼす原因になることがあります。

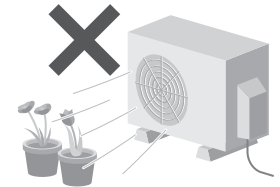

点検・異常時のご注意

警告



- 貯湯ユニットの前扉やヒートポンプユニットの端子台カバーを開けない

ショート・感電の原因になります。

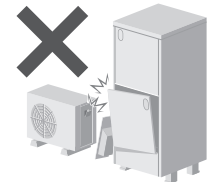

- 異常時・故障時には直ちに使用を中止する

異常のまま使用すると、火災・感電・やけどの原因となります。
販売店または工事店にご相談ください。

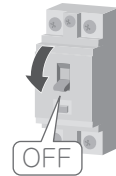

- 漏電ブレーカーは、ぬれた手で操作しない

感電の原因となります。

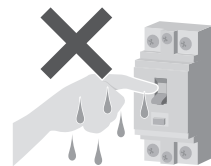

- 逃がし弁操作時は、内部の配管に触れない

やけどの原因となります。

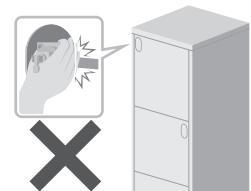

⚠ 注意

使用前の
前に



● 長期間使用しないときは、機器の水抜きを行う

長期間使用しないと水質が変化し、飲用すると健康を害する原因になることがあります。

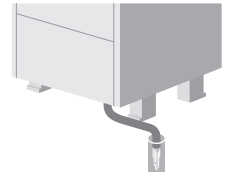

● 冬期、漏電ブレーカーを「OFF」にする場合は、機器の水抜きを行う

満水のまま漏電ブレーカーを「OFF」にすると、配管が凍結し水漏れや故障の原因になることがあります。

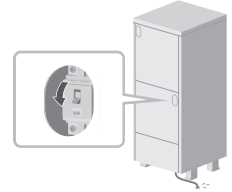

● 高圧洗浄機などで水洗いしない

漏電による火災や感電の原因になることがあります。

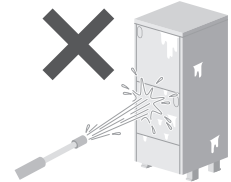

● 設置台が傷んだ状態で使用しない

傷んだ状態で放置すると、ヒートポンプユニットの落下や転倒につながり、けがの原因になることがあります。

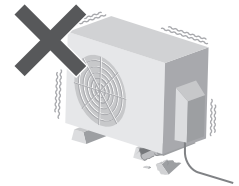

● お手入れ時や点検時は、漏電ブレーカーを「OFF」にする

ヒートポンプユニットのファンが回転している場合があり、けがの原因になることがあります。

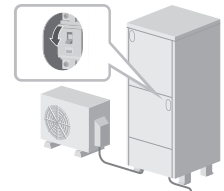

● お手入れや点検の後は、漏電ブレーカーと逃がし弁の操作カバーを閉じる

雨やゴミが入ると漏電による火災や感電の原因になることがあります。

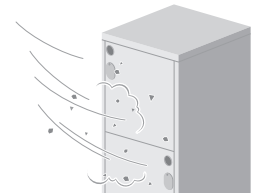

ご使用にあたってのお願い

ご使用の前に

- 塩害のおそれのある海岸付近や腐食性ガス発生のおそれのある温泉地等には設置しない

機器故障の原因になります。

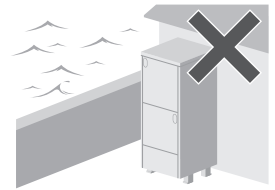

- 設置は隣家に配慮した場所を選ぶ

運転音や振動が伝わりにくい場所、隣家の迷惑にならない場所をお選びください。

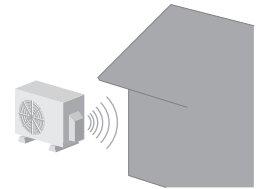

- キッチンの換気扇の近くには設置しない

油分の付着や排気により、性能低下や機器故障の原因になります。

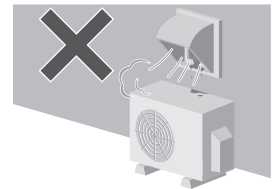

- 積雪地域ではヒートポンプユニットに屋根などの防雪対策をする

機器に積雪すると誤作動や故障の原因になります。

吹雪でヒートポンプユニットに雪が付着するような場所に設置しないでください。



- 太陽熱温水器には接続しない

機器故障の原因や異常運転によりやけどをすることがあります。

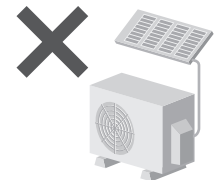

- 深夜時間帯のご使用について

この給湯機は、おもに深夜時間帯にお湯を沸かしますので、冬期などはこの時間帯に給湯やふる運転を行うと、不足分を昼間に湯増し運転を行い電気料金が上がることがあります（深夜時間帯は、地域や契約の内容によって異なります）。



- 1年に2～3回程度、逃がし弁の点検をする

正しく作動しないと、水漏れの原因になることがあります。

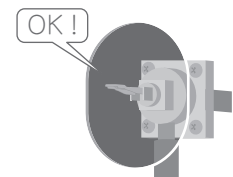

ご使用にあたってのお願い

ご使用の前に

● リモコンの時刻を確認する

定期的に時刻を確認し、時刻がずれているときは、リモコンで時刻を合わせてください。時刻がずれていると、電気料金が高くなる場合があります。

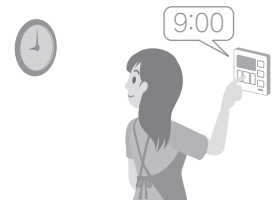

● お湯を上手に使う

1日に使用できるお湯の量には限りがあります。流しっぱなしで使用せず、こまめに止めましょう。

- ・ シャワーは止めながら（髪を洗っているときなどは止めましょう）
- ・ 洗いのものをするときは止めながら



● 湯はりをするとき

湯はりをするときは次のことを確認してください。

- ・ おふろの排水栓を閉める
- ・ おふろのふたをする（お湯を冷めにくくするため）



● シャワーと湯はりを同時にご使用になるとき

1階が浴室で2階、3階にシャワールームがあるようなときには、シャワー使用中にふろ自動運転をするとシャワーの出湯量が少なくなることがあります。

シャワーの出湯量が少なくなるときは、おふろの湯はりを途中でやめてください（シャワーの使用が終わってから再度湯はりをしてください）。

または、湯はりが完了してから、シャワーを使用してください。

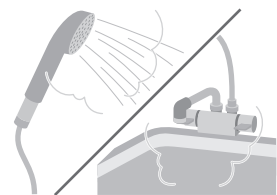

● 積雪時には除雪をする

ヒートポンプユニットや貯湯ユニットの周囲に積雪すると、誤作動や故障および性能低下の原因になります。



● 貯湯ユニットとヒートポンプユニットを満水にしてから電源を入れる

満水にしないで電源を入れると故障の原因になります。

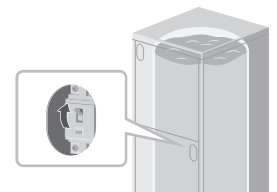

● 硫黄・酸・アルカリを含んだ入浴剤や洗剤を使用しない

貯湯ユニットや配管が故障し、水漏れすることがあります。

入浴剤や洗剤を使用するときは、その注意書きにしたがってください。

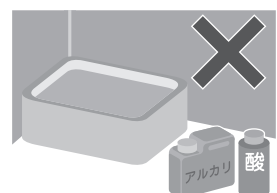

ご使用にあたってのお願い

● 井戸水、地下水、温泉水は使用しない（水質基準に適合した水を使用する）

塩分、石灰分、その他不純物が多く含まれていたり、酸性水質の地域では、腐食による水漏れや配管詰まりによる故障の原因になることがあります。

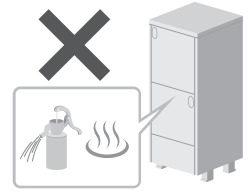

● 凍結のおそれがあるときは、電源を切らない

配管が凍結し、水漏れの原因になることがあります。

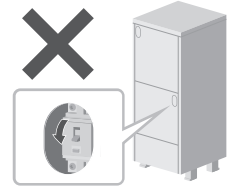

ご使用の前に

製品構成と各部のなまえ

貯湯ユニット

使用前の
前に

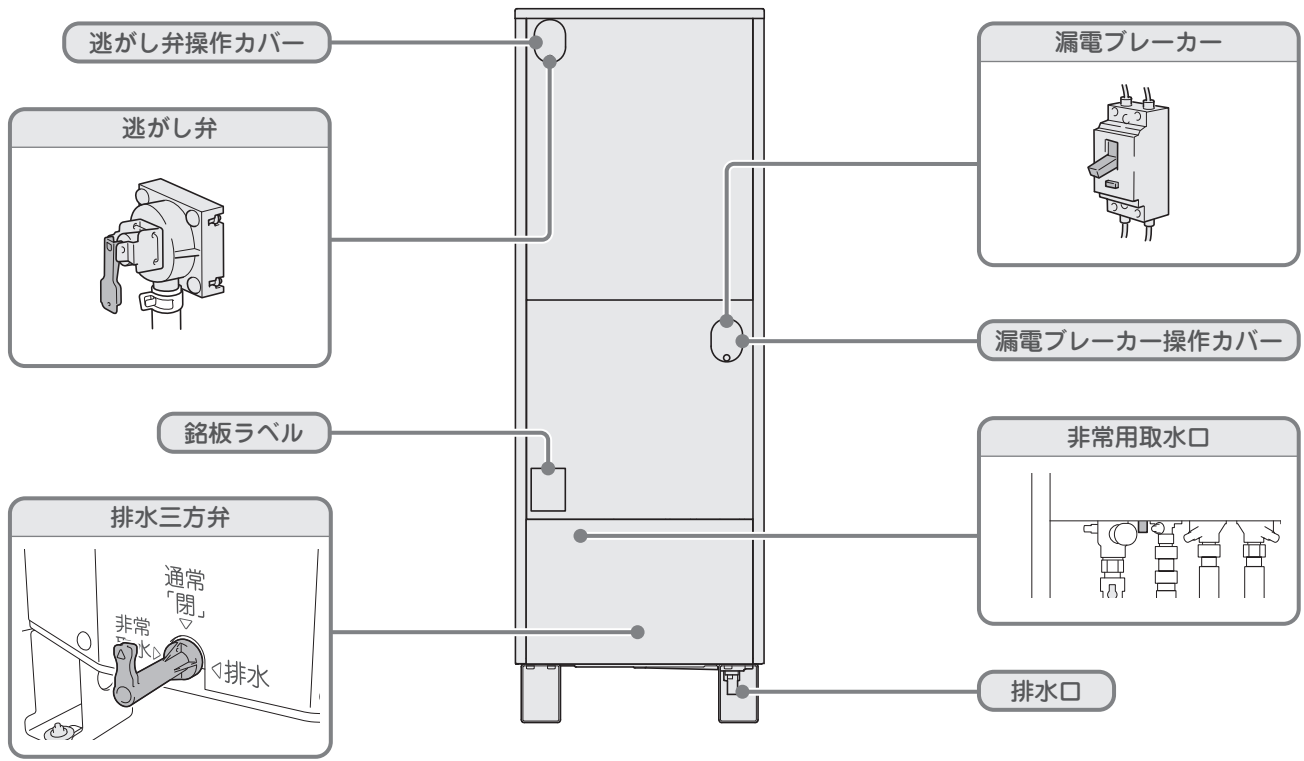

ヒートポンプユニット

ご使用前に

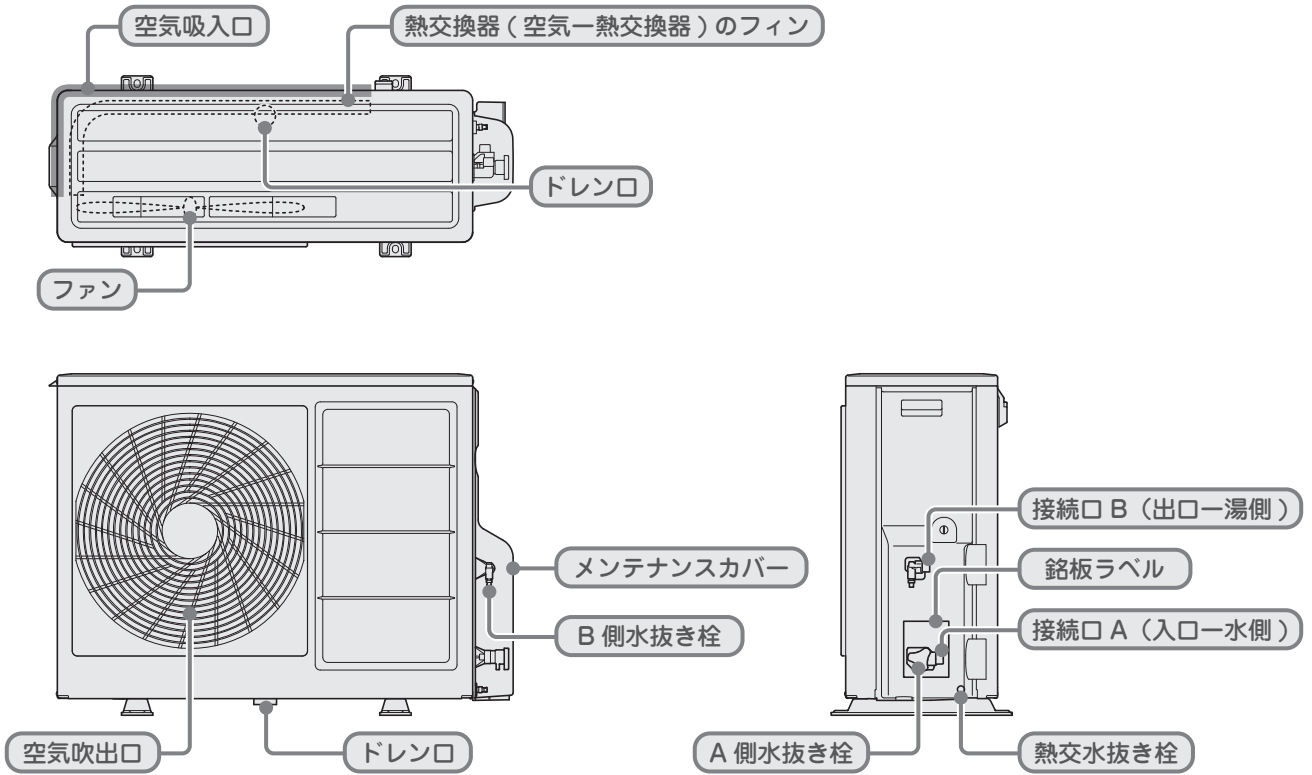

使用の前に

台所／増設リモコン

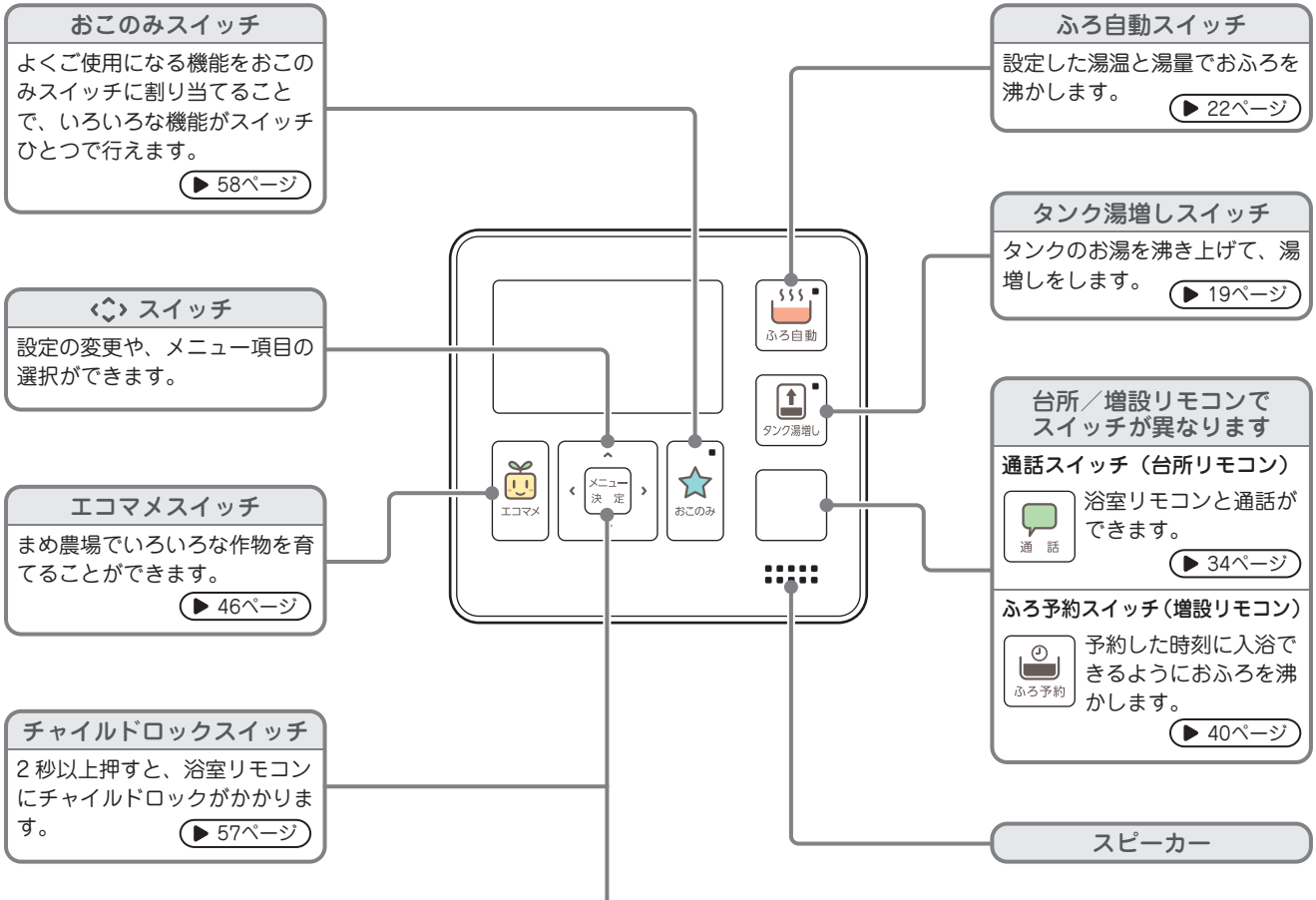

メニュー決定スイッチ | 各種メニュー（メニュー項目・現在の設定）を表示します。

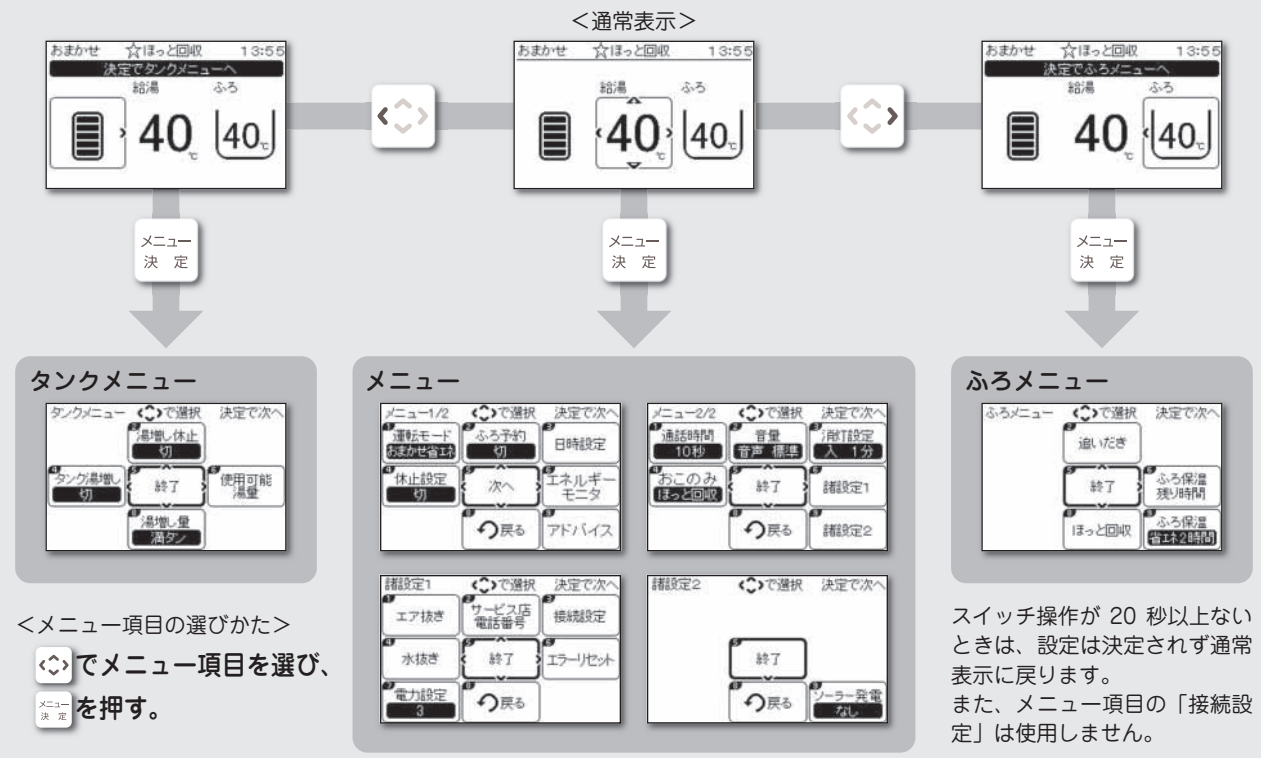

浴室リモコン

ご使用の前に

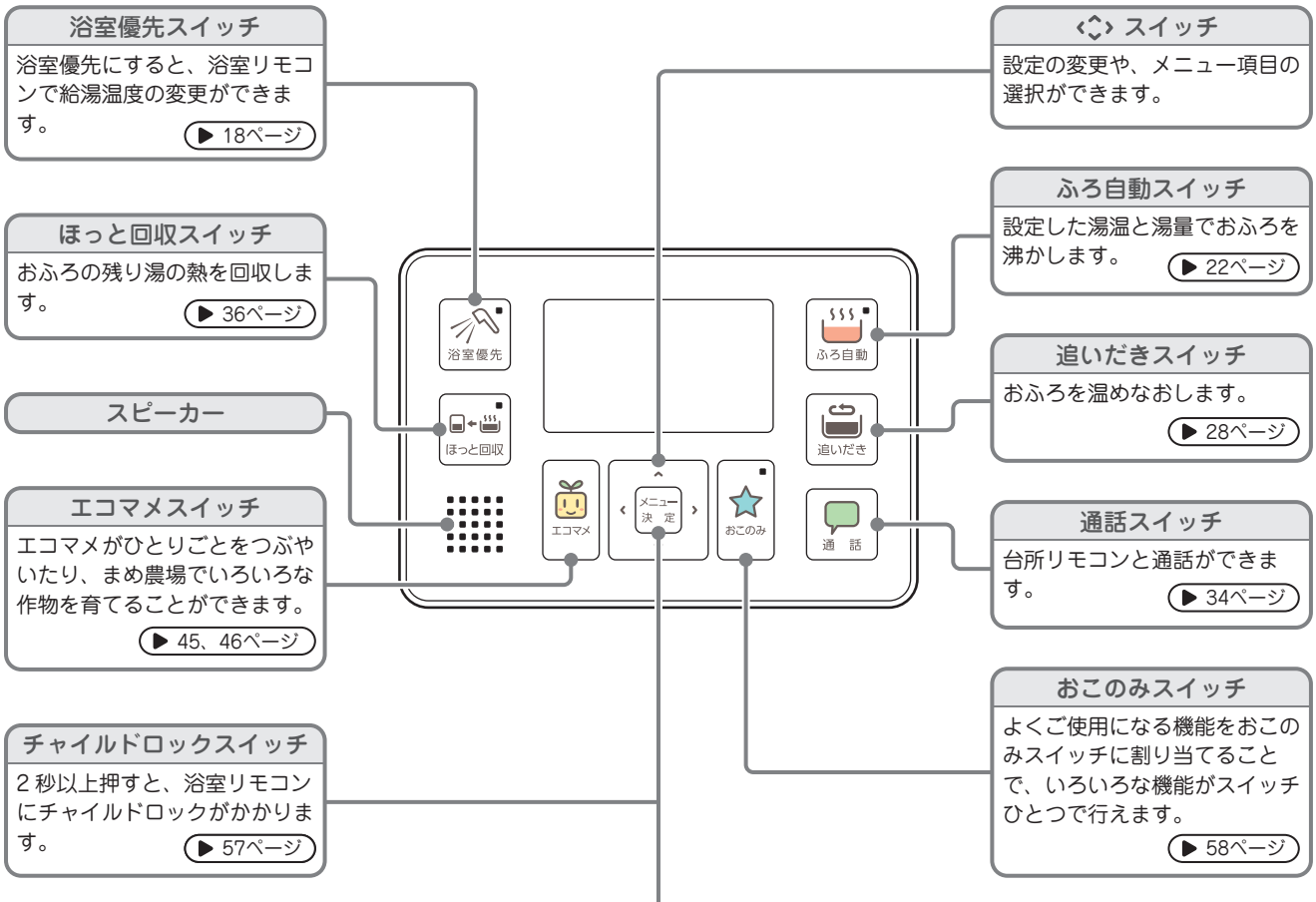

メニュー決定スイッチ | 各種メニュー（メニュー項目・現在の設定）を表示します。

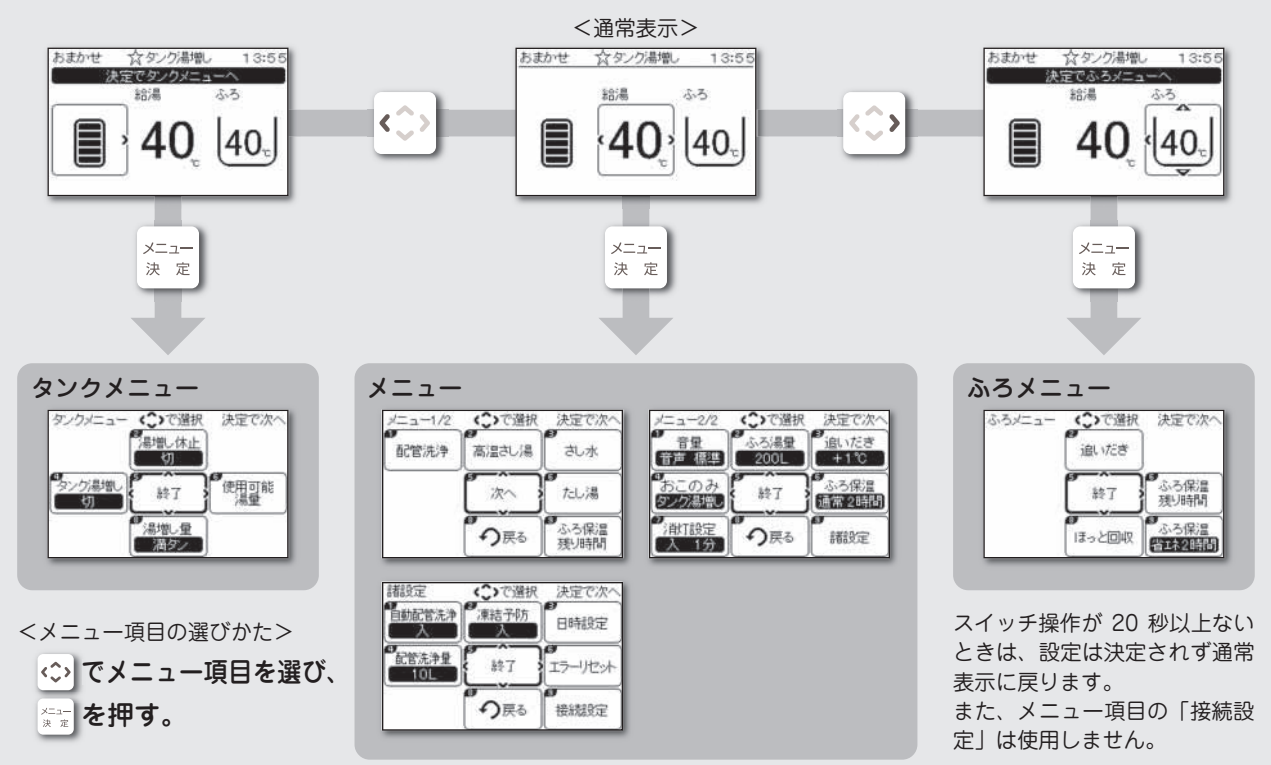

画面表示

画面表示は説明のため、全点灯状態になっています。
画面表示の詳細は、各説明のページをご確認ください。

使用の前に

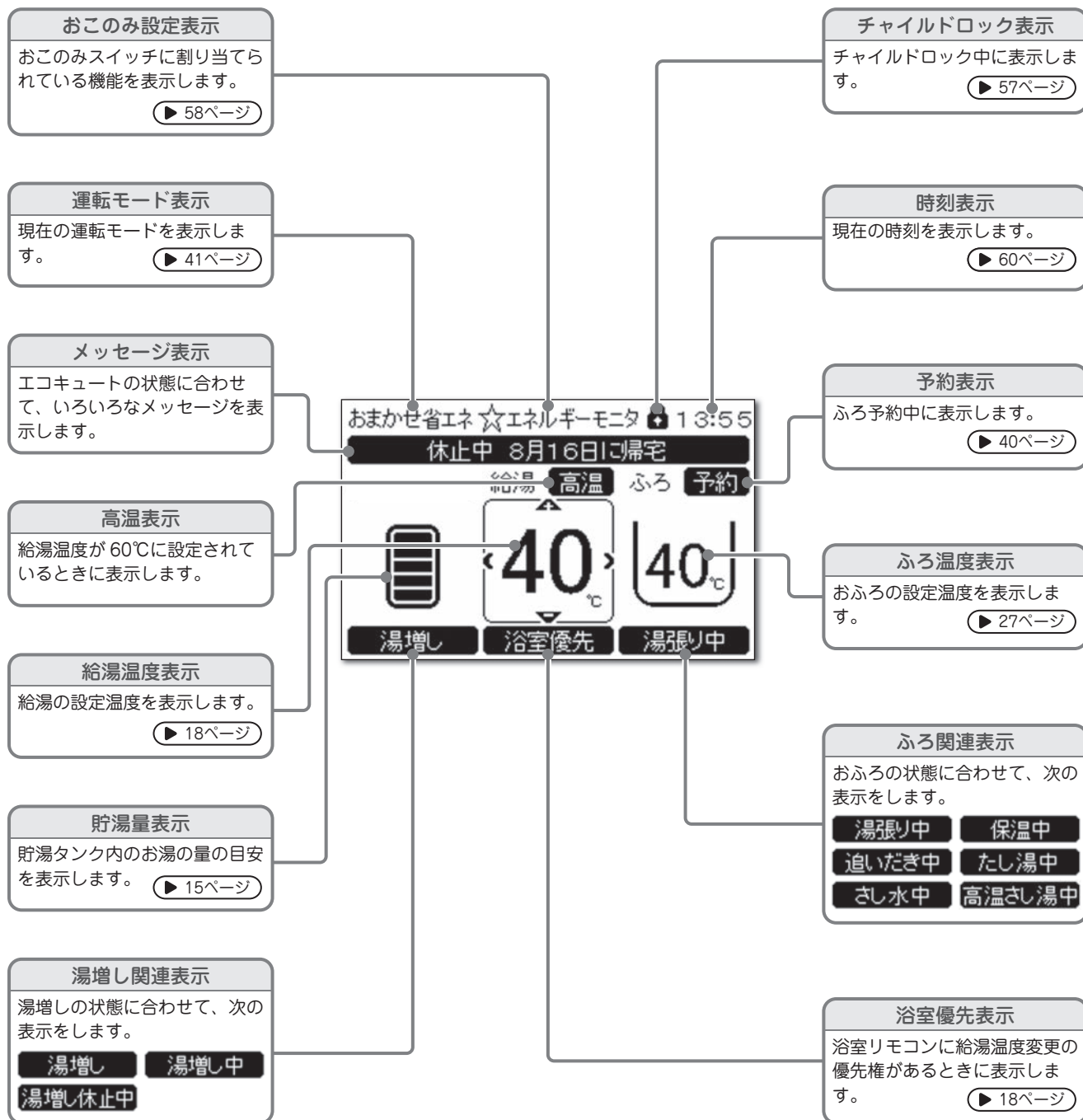

※台所リモコンの画面で説明しています。



貯湯量表示について

貯湯タンクの残り湯の目安を、6段階で表示します。
また、貯湯量が少なくなると、おふろの機能が一部制限されます。

貯湯量表示 (約50℃以上のお湯の量)							
貯湯量 (目安)	370Lタイプ	※1 30L未満	30L以上	80L以上	130L以上	180L以上	230L以上
	460Lタイプ	※1 30L未満	30L以上	80L以上	130L以上	200L以上	270L以上
ふろ自動		できません		できます (できないことがあります ※2)			
追いだき		できません	できます (途中で終了することがあります ※3)				
高温さし湯		できません	できます				
たし湯		できません	できます				
ほっと回収		できます					できません

- ※1 「ピピピッ」と警告音でお知らせします。
- ※2 パー表示があるときでも、貯湯温度によっては運転に必要な貯湯量が不足することがあります。この場合はふろ自動運転はできないことがあります。また、途中で終了することがあります。
- ※3 追いだきの途中で給湯などを使用すると、貯湯量が減り自動で終了することがあります。



アドバイス

- 貯湯タンクの残り湯が少ないときは、タンク湯増しをしてください。▶ 19ページ
- 湯はりなどで、たくさんお湯を使用するときは、使用する前に「今使えるお湯の量を見る」で使用可能湯量を確認をしてください。▶ 54ページ
- 貯湯量表示は、約50℃以上のお湯の量を段階的に表示します。運転モードを切り替えるとパーの数が変わることがありますので、実際の使用可能湯量は「今使えるお湯の量を見る」でご確認ください。▶ 54ページ
- 追いだきやふろ自動保温など、おふろを沸かす機能を使用すると、貯湯タンク内の湯温が低下するため、お湯を使用しなくても貯湯量表示が減ります。
また、配管からの放熱や時間の経過により、お湯の温度が低下して貯湯量表示が減ることがあります。
お湯が漏れているわけではありません。
(外気温度や風の影響にもよりますが、朝から夕方(半日)までの間に約5℃～10℃程度低下します)
- 外泊などで1日以上お湯を使用しなかったときは、貯湯タンク内のお湯の温度が低下しているため、いつもより早めに貯湯量表示が減ることがあります。
- お湯の使用量が少ないときは、満タンまで沸き上げないことがあります。

接続配管例

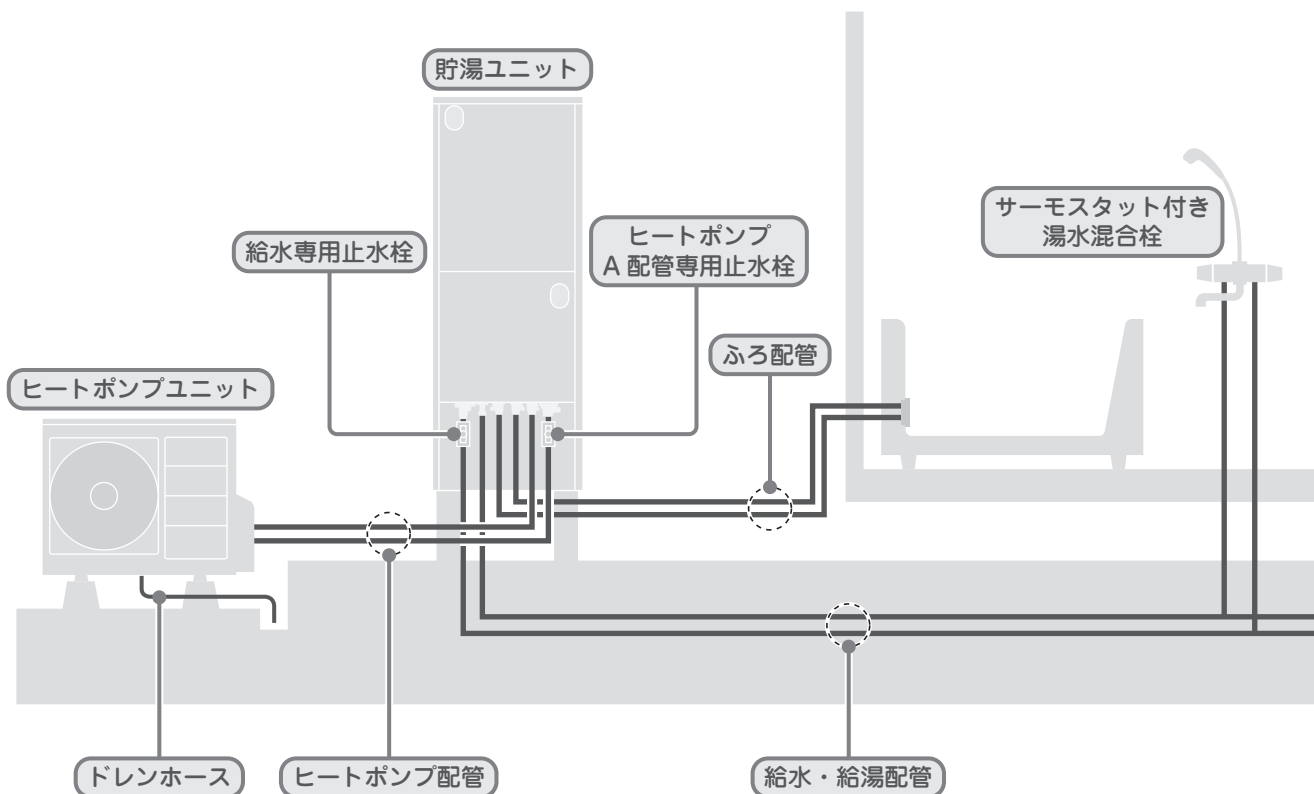

使用前の
前に



アドバイス

- 水栓は湯水混合栓を使用してください。
また、シャワー用はやけど防止のため、サーモスタット付き湯水混合栓を使用してください。
- 水栓は逆止弁付き湯水混合栓を使用してください。逆止弁の付いていない湯水混合栓を使用したときは、逃がし弁よりお湯が排水されることがあります。
- 沸き上げ運転中および沸き上げ停止後しばらくの間は、ヒートポンプユニット下部のドレン口から結露水が出ます。
また、貯湯タンク内の水の温度が上昇したときの膨張分が、貯湯ユニットの排水口から出ます。
- シングルレバー湯水混合栓および手元ストップシャワー、マッサージシャワーなどのシャワーヘッドを使用すると、出湯量が少なくなることがあります。

接続配線例

ご使用前に

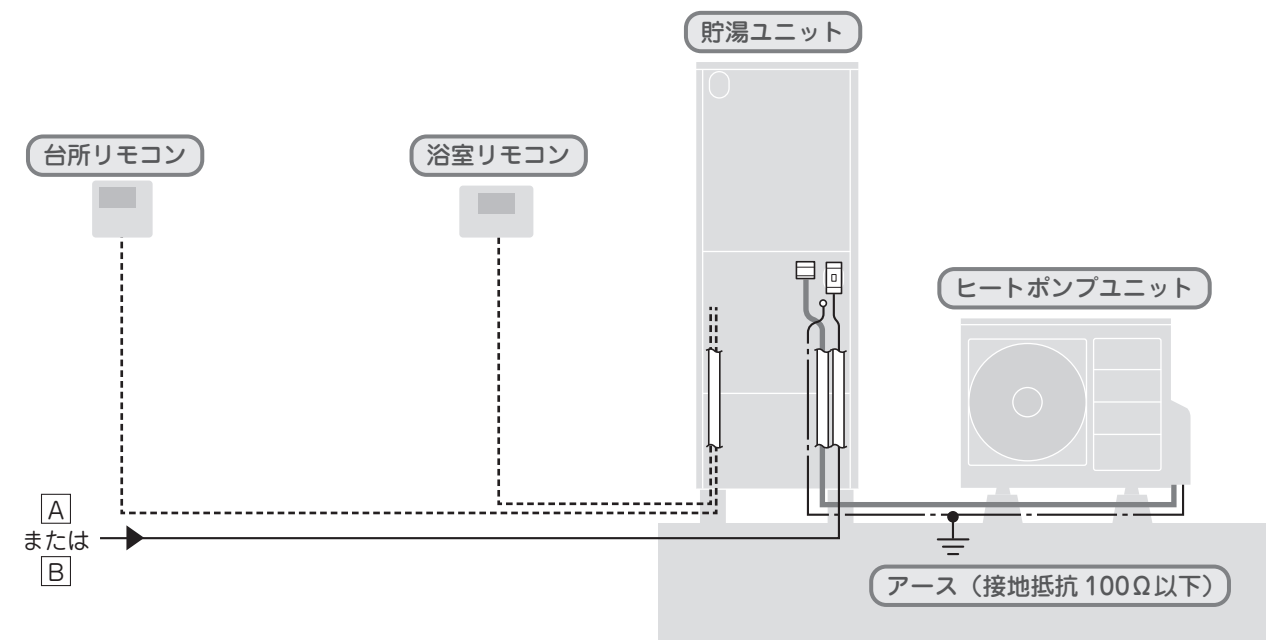
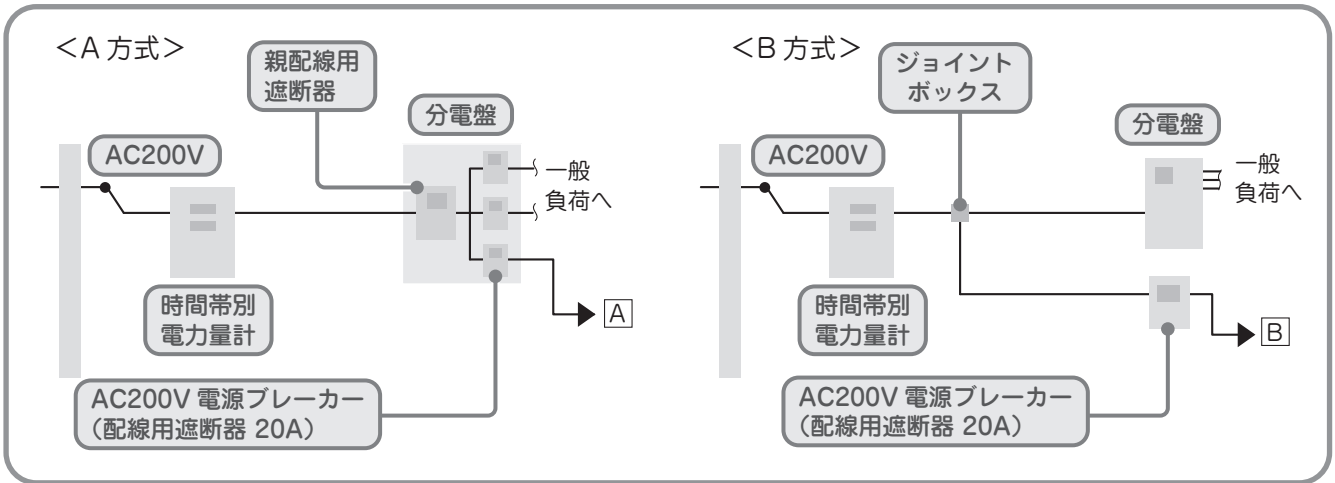

- 電源線
- ヒートポンプ電源線 (3芯)
- - - - 台所・浴室リモコンコード
- · - アース線

お湯を使う

給湯温度

蛇口やシャワーのお湯の温度を設定します。(初期設定：40℃)

台所リモコン

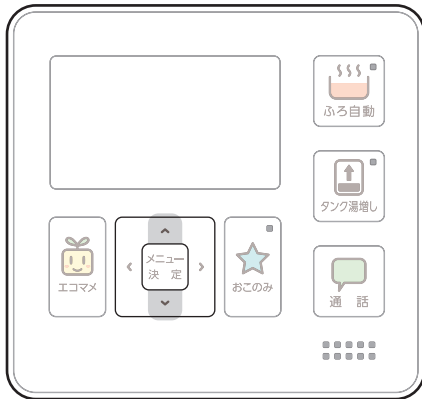

浴室リモコン

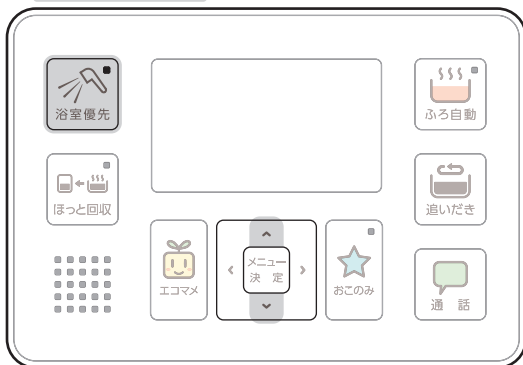

1 浴室リモコンの で優先表示を切り替える。

<「浴室優先」消灯時>



- 台所リモコンで給湯温度が設定できます。

<「浴室優先」点灯時>



- 浴室リモコンで給湯温度が設定できます。

2 で給湯温度を設定する。



<設定範囲>
35～50℃(1℃単位)、60℃

■ 60℃に設定したとき

- 音声と表示でお知らせします。



あついお湯が出ます♪

⚠ 警告

- お湯を使うときは、お湯の温度を確認する
入浴時やシャワー使用時は、指先などで湯温を確かめないとやけどの原因となります。
- 給湯温度を変更するときは、他の湯水混合栓の使用を確認する
やけどの原因となります。



アドバイス

- シャワーの湯温が安定しないときや勢いが弱いときは、サーモスタット付き湯水混合栓をご使用であれば、シャワーの設定温度よりもリモコンの給湯温度を5～10℃高く設定することで、安定した湯温になり、シャワーの湯量も増えます。
- 浴室優先時は、台所リモコンで給湯温度の変更はできません。
- 給湯温度は配管放熱により変わるため、リモコンの給湯温度設定は目安としてください。
- 蛇口を開いた直後は、配管内にたまっていた冷たい水が出ることがあります。
- 貯湯タンク内の湯温が低いときは、お湯がぬるくなることがあります。



お湯がたりないとき

タンク湯増し タンクのお湯を沸き上げて、湯増しをします。

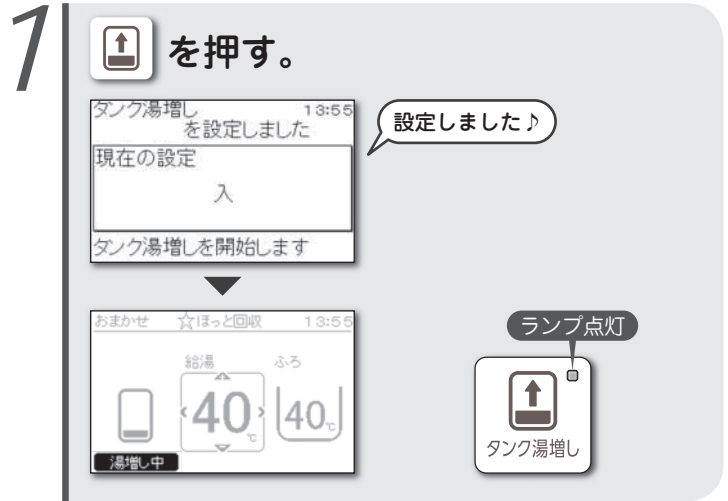

途中でやめたいとき

- ① もう1度[タンク湯増し]を押す。
・スイッチのランプと「湯増し中」が消灯します。

タンク湯増しの動作

- タンク湯増しをすると、タンク湯増しモードになり、設定した湯増し量を湯増しします。
- タンク湯増しモード中は、タンク湯増しスイッチのランプが点灯します。
- 給湯などでお湯を使用して、タンク湯増しをしたときの動作は次のようになります。
 <湯増し量設定が「50L」または「100L」のとき>
 タンク湯増しを開始したときの貯湯量までお湯が減ると、もう1度設定した湯増し量を自動で湯増しします。
 ※ 貯湯量表示がバー5本のときは、湯増しをしません。
 <湯増し量設定が「満タン」のとき>
 貯湯量表示がバー5本から4本に減ると、自動で湯増しします。
 ※ 貯湯タンク内の温度によっては、貯湯量表示がバー4本以下でも湯増しをしないことがあります。
- タンク湯増しモードは23時になると自動で解除されます。

<動作例> ※湯増し量を「50L」（バー約1本）に設定しているとき

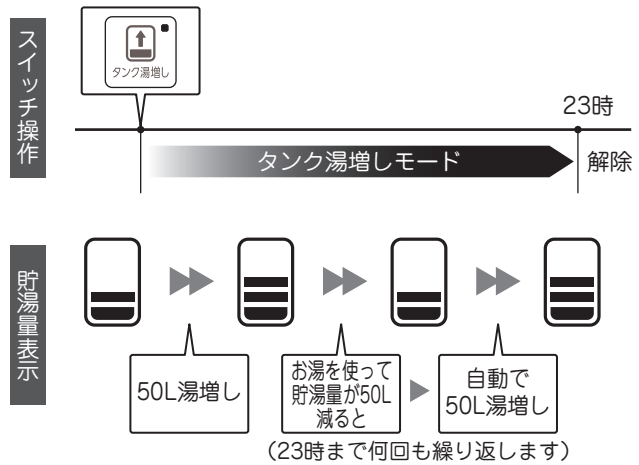

アドバイス

- お湯の使用量が多くなり、お湯がたりなくなりそうなときは、タンク湯増しをしてください。
- タンク湯増し量は、「50L」「100L」「満タン」から選択できます。(▶ 21ページ)
- タンク湯増しを使用しているときは、運転モードの設定はできません。
- ほっと回収中にタンク湯増しはできません。ほっと回収が終わってから、タンク湯増しをしてください。
- タンクメニューからも操作できます。

基本の使いかた





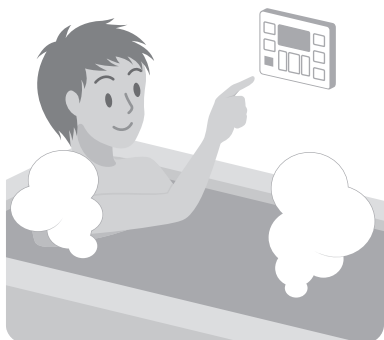
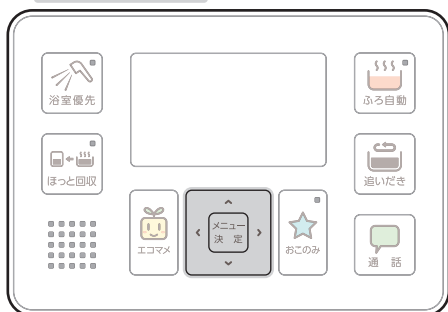

浴室リモコンでタンク湯増しをするときは？

タンク湯増し タンクのお湯を沸き上げて、湯増しをします。

浴室リモコン



基本の使いかた

- 1  を押して、 を押す。
- 2  で「タンク湯増し」を選び、 を押す。
- 3  で「入」を選び、 を押す。

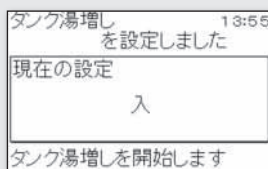
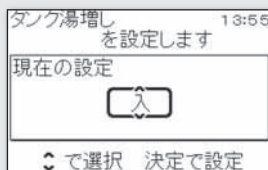
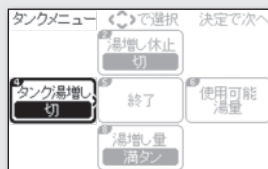

■途中でやめたいとき

- ① もう1度、手順1、2を行う。
- ② 手順3で「切」を選び、[メニュー決定]を押す。
・スイッチのランプと「湯増し中」が消灯します。

タンク湯増しの量を設定するときは？

湯増し量

タンク湯増しの1回の湯増し量を設定します。(初期設定：満タン)

台所リモコン

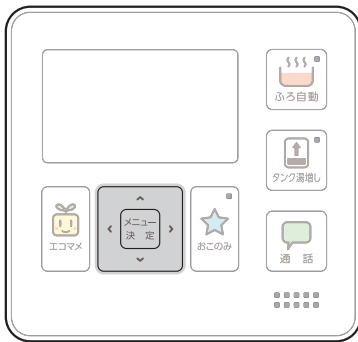

浴室リモコン



1

◀▶ を押して、メニュー決定 を押す。

2

◀▶ で「湯増し量」を選び、メニュー決定 を押す。

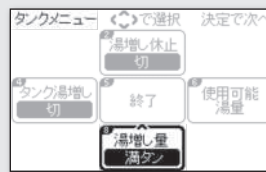

3

◀▶ で湯増し量を選び、メニュー決定 を押す。

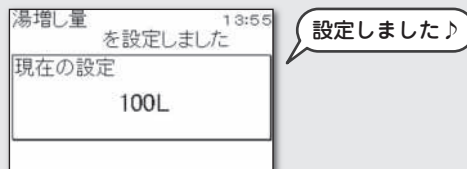
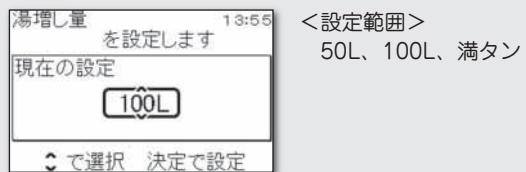

- [メニュー決定]を押すか、3秒経過すると、通常表示に戻ります。

基本の使いかた

おふろを沸かす

ふろ自動

設定した温度、湯量になるように、自動でおふろを沸かします。
おふろが沸いた後は、おふろの温度と湯量を自動で保ちます。

台所リモコン

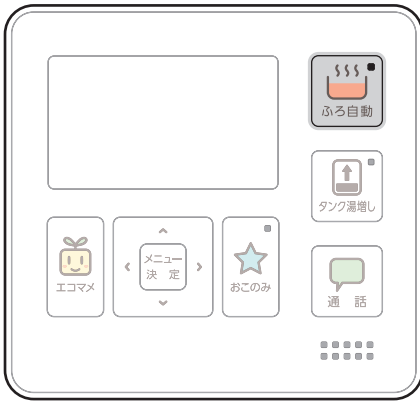

浴室リモコン

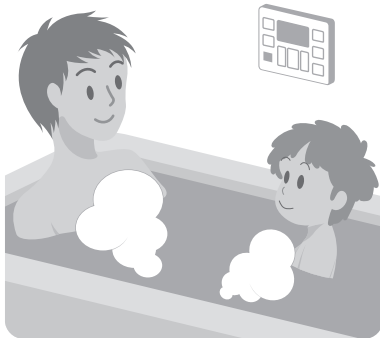

1 おふろの排水栓を閉めて、ふたをする。

- おふろの量、おふろの温度を変更したいときは、各設定をしてください。(▶ 26、27ページ)

2 を押す。



お湯はりをします♪



まもなくおふろが沸きます♪



ピンピロピンピン~♪
おふろが沸きました♪×2



■途中でやめたいとき

- ① もう1度[ふろ自動]を押す。
・「湯張り中」が消灯します。



アドバイス

- ふろ自動運転の保温設定は変更できます。(▶ 24ページ)
- 貯湯量表示が点滅またはバー1本のときは、ふろ自動運転はできません。タンク湯増しをしてからふろ自動運転をしてください。(▶ 19ページ)
- 湯はり中は、おふろへお湯や水をたしたり、おふろのお湯をくみ出したり、排水したりしないでください。正常に湯はりができないことがあります。
- ジェットバスを使用するときは、湯はり完了後にふろ自動運転を停止してください。

基本の使いかた

残り湯の沸かしなおしについて

前日の残り湯を沸かしなおしたいときは、残り湯の量や温度によって、運転モードが「おまかせ省エネ」「お湯使いきり」では沸かないことがありますので「おまかせ」に変更してください。

<残り湯がふろ循環口より上のとき>

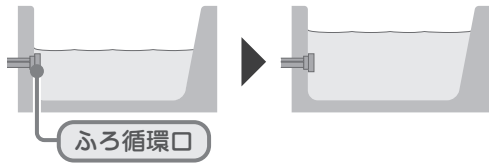

お風呂の残り湯の水位が、ふろ循環口より上にあるときは、設定されたふろ湯量の不足分をたし湯し、設定温度まで沸き上げて保温します。
前日の残り湯や水からの沸かしなおしは、効率が低下し、消費電力量が増えることがあります。水が冷たいときは、新たに湯はりをするをおすすめします。

<残り湯がふろ循環口より下のとき>

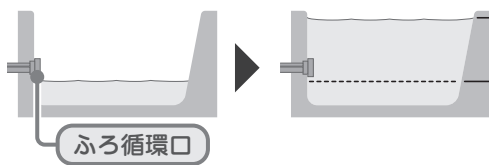

お風呂の残り湯の水位が、ふろ循環口より下にあるときは、お風呂の残り湯の量だけお湯が増えます。あふれるようでしたら、ふろ自動運転をする前に、残り湯を排水してください。



アドバイス

- ふろ配管が冷めているときは、自動保温や自動たし湯の開始直後に、ぬるいお湯が出る場合があります。
- 外気温が低いときは、入浴中でもふろポンプの運転による凍結予防が働き、ふろ配管内の冷めたお湯がお風呂に出ることがあります。▶ 84ページ
- 湯はり中に台所やシャワーなどでお湯を使用すると、湯はり時間が長くなる場合があります。
- 給湯と湯はりを同時にしたときは、給湯量が少なくなることがあります。
- 設置後2回目までの湯はりは、浴槽の容量を学習するため、湯はり時間が若干長くなります。
- 湯はりが完了すると、ふろポンプが運転をして、ふろ配管内の気泡がふろ循環口からポコポコ出ることがありますが、異常ではありません。
- 貯湯量が少なくなると、お風呂の量が少なくなったり、お風呂の温度が低くなったりすることがあります。
- 貯湯量が不足すると、ふろ自動運転（自動保温・自動たし湯）が途中で停止することがあります。
- お風呂の残り湯の排水は、ふろ自動運転を停止してから行ってください。
(停止せずに排水栓を抜くと、自動でたし湯されるためお湯がムダになります)

保温設定を変えるときは？

ふろ保温

ふろ自動運転の保温モードと保温時間を設定します。(初期設定：省エネ・2時間)

台所リモコン

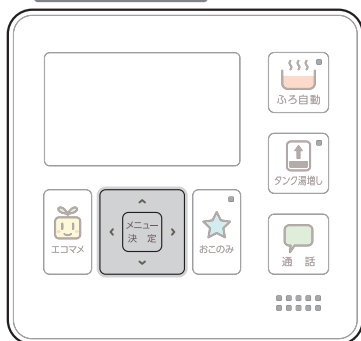

浴室リモコン



1 ◀▶ を押して、メニュー決定 を押す。

2 ◀▶ で「ふろ保温」を選び、メニュー決定 を押す。



3 ◀▶ で保温モードを選び、◀▶ を押す。

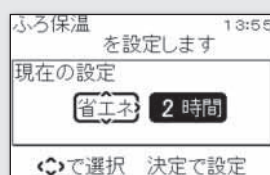

<設定範囲>
省エネ、通常

4 ◀▶ で保温時間を選び、メニュー決定 を押す。

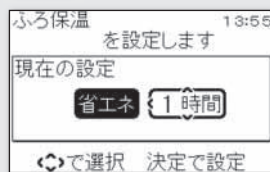

<設定範囲>
0～6時間(1時間単位)

● 保温時間を「0時間」に設定すると、保温運転はしません。

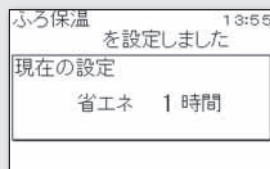

設定しました♪

● [メニュー決定]を押すか、3秒経過すると、通常表示に戻ります。

基本の使いかた



アドバイス

- 運転モードを「おまかせ省エネ」または「お湯使いきり」に設定しているときは、保温モードは「省エネ」しか選択できません。
- 浴室リモコンはメニューからも操作できます。

ふろ自動運転の保温について

ふろ自動運転でお風呂が沸いた後は、お風呂の温度と湯量を自動で保ちます（保温運転）。保温運転には「省エネ」と「通常」の2種類があり、選択できます。（▶ 24ページ）

<省エネ保温>

お風呂に人が入ると入浴を検知して、湯温を上げたり、たし湯をします。入浴をしたときだけ保温運転をするので省エネです。



- 湯はり完了直後は、お風呂が冷めていないので、お風呂に人が入っても保温追いだきはしません。
- 入浴を検知して保温追いだきをした後、約20分はお風呂が冷めていないので入浴しても保温追いだきはしません。
- 長時間入浴がないと、お風呂の温度が冷めるため、入浴しなくても保温追いだきをすることがあります。
- ふろ配管が冷めているときは、自動保温・自動たし湯運転開始直後にぬるいお湯が出る場合があります。



<通常保温>

設定した温度と湯量になるように自動で湯温を上げたり、たし湯を行います。



基本の使いかた



アドバイス

- 湯はり完了後の保温時間は変更できます。（▶ 24ページ）

お風呂の量を変える

ふろ湯量

お風呂の量を設定します。(初期設定：180L)

浴室リモコン

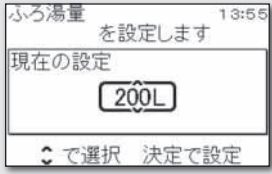

基本の使いかた

- 1 **メニュー決定** を押す。
- 2 **◀▶** で「次へ」を選び、**メニュー決定** を押す。
- 3 **◀▶** で「ふろ湯量」を選び、**メニュー決定** を押す。

- 4 **◀▶** でふろ湯量を選び、**メニュー決定** を押す。

<設定範囲>
100 ~ 400L (10L単位)

 - [▲][▼]を長押しすると、早送りができます。
 - [メニュー決定]を押すが、3秒経過すると、通常表示に戻ります。



アドバイス

- 湯はり動作中にふろ湯量を変更したときは、次回の湯はりからふろ湯量が変わります。
- お風呂の量が少ないと、正常に自動配管洗浄ができないことがあります。

お風呂の温度を変える

風呂温度

お風呂の温度を設定します。(初期設定：40℃)

浴室リモコン

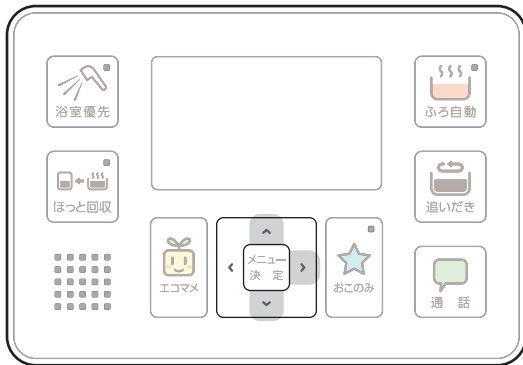

1

を押す。

2

で風呂温度を設定します。

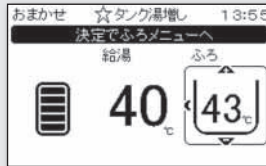

<設定範囲>
35～48℃(1℃単位)

風呂温度を○℃に
設定しました♪

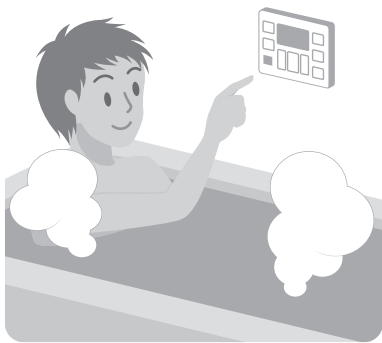

基本の使いかた



アドバイス

●お風呂の湯温は、配管の放熱により異なります。リモコンの表示温度は目安としてお使いください。

お風呂を追いだきする

追いだき

お湯を増やさずに、お風呂を温めなおします。

浴室リモコン



1

を押す。

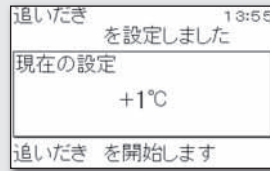

追いだきをします♪



警告

- 「追いだき」時は、ふろ循環口から離れる
- お風呂にお湯がないときは、「追いだき」をしない
ふろ循環口から熱いお湯が出て、やけどの原因となります。

途中でやめたいとき

- ① もう1度[追いだき]を押す。
・「追いだき中」が消灯します。



アドバイス

- 入浴してお風呂の温度を上げたいときは、追いだきをしてください。
- お風呂に残り湯があり設定温度まで沸かしたいときは、[追いだき]ではなく[ふろ自動]を押してください。▶ 22ページ
- ふろ配管が冷めているときは、追いだき開始直後、ぬるいお湯が出ることがあります。
- 貯湯量表示が点滅しているときは、追いだきできません。
タンク湯増しをしてから追いだきをしてください。▶ 19ページ
- 次の動作中は追いだきできません。
自動湯はり中、高温さし湯中、たし湯中、さし水中、配管洗浄中。
- 追いだきの温度は変更できます。▶ 30ページ
- 太陽熱温水器や他の給湯機でお風呂に湯はりを行い、追いだき専用機器としてのご使用はできません。
- ふろメニューからも操作できます。

台所リモコンで追いだきをするときは？

追いだき

お湯を増やさずに、お風呂を温めなおします。

台所リモコン

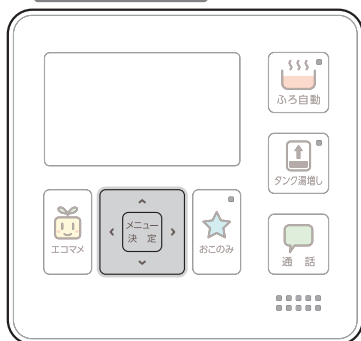

警告

- 「追いだき」時は、ふろ循環口から離れる
- お風呂にお湯がないときは、「追いだき」をしない
ふろ循環口から熱いお湯が出て、やけどの原因となります。

- 1 を押して、 を押す。
- 2 で「追いだき」を選び、 を押す。

追いだきをします♪

■途中でやめたいとき

- ① もう1度、手順1、2を行う。
・「追いだき中」が消灯します。

追いだきの温度を変えるときは？

追いだき

追いだきの温度を設定します。(初期設定：+0℃)

浴室リモコン

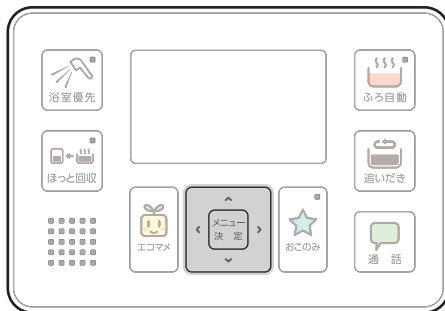

1 **メニュー決定** を押す。

2 **次へ** を選び、**メニュー決定** を押す。

3 **追いだき** を選び、**メニュー決定** を押す。



4 **追いだき温度** を選び、**メニュー決定** を押す。

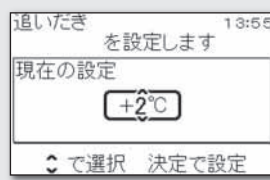

<設定範囲>
(ふろ温度)
+0 ~ +3℃ (1℃単位)

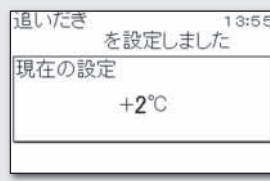

設定しました♪

● [メニュー決定]を押すか、3秒経過すると、通常表示に戻ります。

基本の使いかた

お風呂をすぐに温める

高温さし湯

約60℃のお湯を約20Lたして、お風呂の温度を上げます。

浴室リモコン



警告

- 「高温さし湯」時は、ふろ循環口から離れる
- お風呂にお湯がないときは、「高温さし湯」をしない
ふろ循環口から熱いお湯が出て、やけどの原因となります。

ぬるくなったお風呂の温度を上げるときは、追いだきよりも「高温さし湯」のほうが省エネです。



アドバイス

- ふろ配管が冷めているときは、高温さし湯開始直後にぬるいお湯が出る場合があります。
- 貯湯量表示が点滅しているときは、高温さし湯はできません。
タンク湯増しをしてから高温さし湯をしてください。▶19ページ
- 次の動作中は、高温さし湯できません。
自動湯はり中、追いだき中、たし湯中、さし水中、配管洗浄中。
- 高温さし湯のときは、ふろ循環口から出るお湯の分だけお風呂の水位が上昇します。

1

2

メニュー決定を押す。

で「高温さし湯」を選び、を押す。

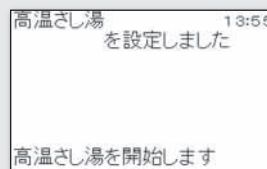

あついお湯が出ます♪



途中でやめたいとき

- ①もう1度、手順1、2を行う。
・「高温さし湯中」が消灯します。

基本の使いかた

お風呂にお湯をたす

たし湯

設定した風呂温度のお湯を約30Lたして、お風呂の量を増やします。

浴室リモコン

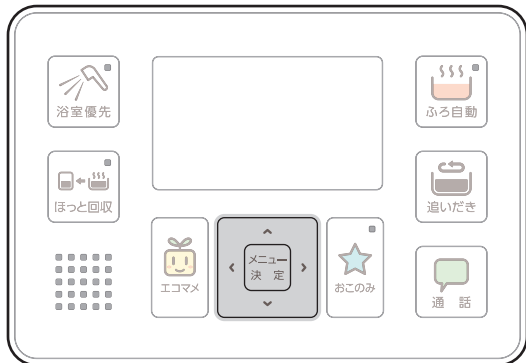

基本の使いかた

1 **メニュー決定** を押す。

2 **◀▶** で「たし湯」を選び、**メニュー決定** を押す。

The first screenshot shows the menu with 'たし湯' (Fill Water) highlighted. The second screenshot shows the confirmation screen: 'たし湯 を設定しました' (Water filling is set) at 13:55, with a speech bubble saying 'お湯をたします♪' (Fill water ♪). Below it says 'たし湯 を開始します' (Start filling water). The third screenshot shows the temperature display: 'おまかせ ☆タンク湯増し 13:55', with '給湯' (Hot Water) at 40°C and 'ふろ' (Bath) at 40°C, and a 'たし湯中' (Filling water) indicator.

■途中でやめたいとき

- ① もう1度、手順1、2を行う。
・「たし湯中」が消灯します。



アドバイス

- 風呂配管が冷めているときは、たし湯開始直後にぬるいお湯が出ることがあります。
- 貯湯量表示が点滅しているときは、たし湯はできません。
タンク湯増しをしてから、たし湯をしてください。▶ 19ページ
- 次の動作中は、たし湯できません。
自動湯はり中、追いだき中、高温さし湯中、さし水中、配管洗浄中。

お風呂をぬるくする

さし水

水を約10Lたして、お風呂の温度を下げます。

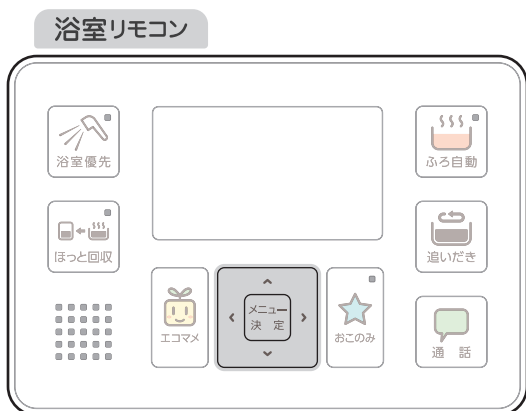

1 **メニュー決定** を押す。

2 **◀▶** で「さし水」を選び、**メニュー決定** を押す。

基本の使いかた

■途中でやめたいとき

- ① もう1度、手順1、2を行う。
 - ・「さし水中」が消灯します。



アドバイス

- 次の動作中は、さし水できません。
自動湯はり中、追いだき中、高温さし湯中、たし湯中、配管洗浄中。

おふろと台所で通話する

通話

浴室リモコンと台所リモコンの間で交互に会話ができます。

台所リモコン

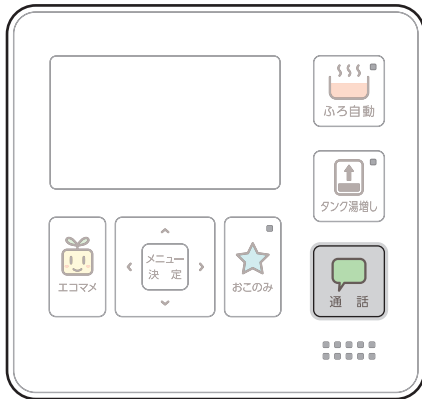

浴室リモコン



1

を押す。

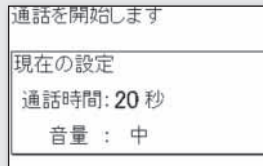

ピーピーピッ♪×2

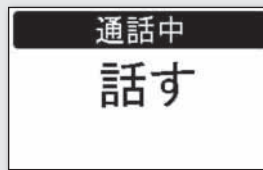

● 送話ができます。



で切り替える。



● 受話ができます。

● 設定した通話時間が経過すると、送話・受話が自動で切り替わります。

■ 受話音量を変えたいとき

- ① 受話中に[▲][▼]を押す。
<設定範囲>
大、中、小

■ 通話を終了したいとき

- ① 通話中に[メニュー決定]を押す。
・通常表示に戻ります。



[通話]を押すごとに交互に会話ができます



アドバイス

- 通話は合計で最長4分間まで行えます。
- 通話時間は変更できます。▶ 35ページ
- リモコンから30cm程度離れて通話をしてください。近くで大きな声を出すと聞きにくくなります。
- ハウリング（キーンなどの大きな音）を起こすときは音量を下げてください。
- 増設リモコンには通話機能はありません。

通話時間を変えるときは？

通話時間

1回（1方向）に通話できる時間を設定します。（初期設定：10秒）

台所リモコン

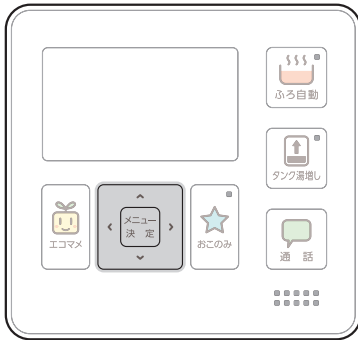

1 **メニュー決定** を押す。

2 **◀▶** で「次へ」を選び、**メニュー決定** を押す。

3 **◀▶** で「通話時間」を選び、**メニュー決定** を押す。

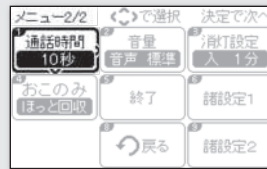

4 **◀▶** で通話時間を選び、**メニュー決定** を押す。

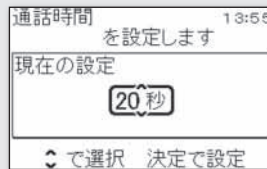

<設定範囲>
10秒、20秒、30秒、なし

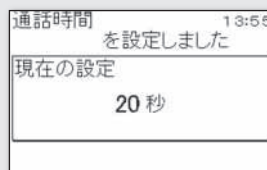

設定しました♪

● [メニュー決定]を押すか、3秒経過すると、通常表示に戻ります。



基本の使いかた



アドバイス

● 通話時間を「なし」に設定すると、呼出音のみとなり通話はできません。

おふろの熱を回収する

ほっと回収（手動） 入浴が終わった後に、おふろの残り湯の熱を回収します。

基本の使いかた

台所リモコン

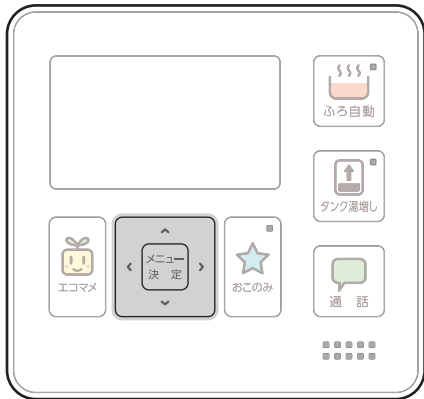

浴室リモコン

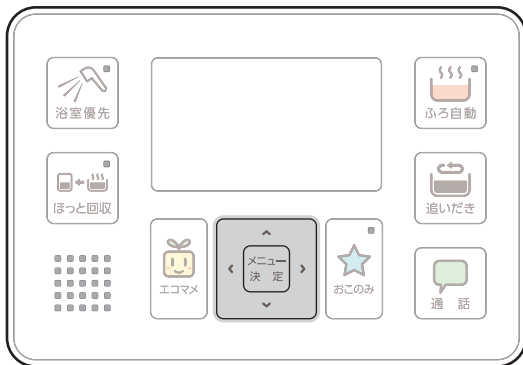

- 1 を押して、 を押す。
- 2 で「ほっと回収」を選び、 を押す。
- 3 で「手動」を選び、 を押す。
- 4 で「運転」を選び、 を押す。

■途中でやめたいとき

- ① もう1度、手順1～3を行う。
- ② 手順4で「停止」を選び、[メニュー決定]を押す。
・スイッチのランプが消灯し、通常表示に戻ります。

ほっと回収（自動）

ふろ自動運転が終わった後に設定した時間が経過すると、おふろの残り湯の熱を自動で回収します。（初期設定：2時間）

台所リモコン

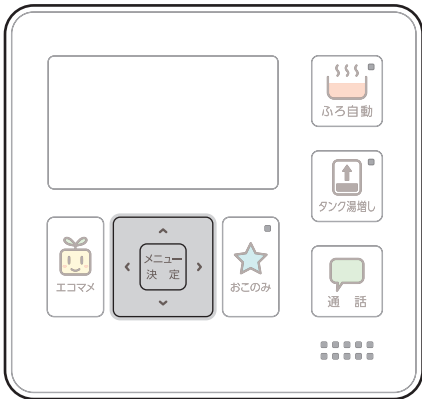

浴室リモコン

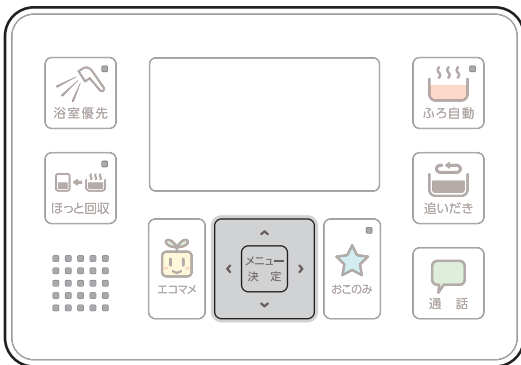

1 を押して、 を押す。

2 で「ほっと回収」を選び、 を押す。

3 で「自動」を選び、 を押す。

4 で時間をを選び、 を押す。

<設定範囲>
0分、30分、
1～6時間（1時間単位）

設定しました！

ランプ点灯

ランプ点滅

ふろ自動運転後に
設定時間が経過

基本の使いかた

■ 自動設定を解除したいとき

- ① ほっと回収停止中に、手順1、2を行う。
- ② 手順3で「手動」を選び、[▶]を押す。
- ③ [▲][▼]で「停止」を選び、[メニュー決定]を押す。
・スイッチのランプが消灯し、通常表示に戻ります。

おふろの熱を回収する

ほっと回収のしくみ

家族全員がお風呂から上がった後、おふろの残り湯を貯湯タンク内の熱交換器に送り、熱だけをうまく取り出して貯湯タンクに戻します。

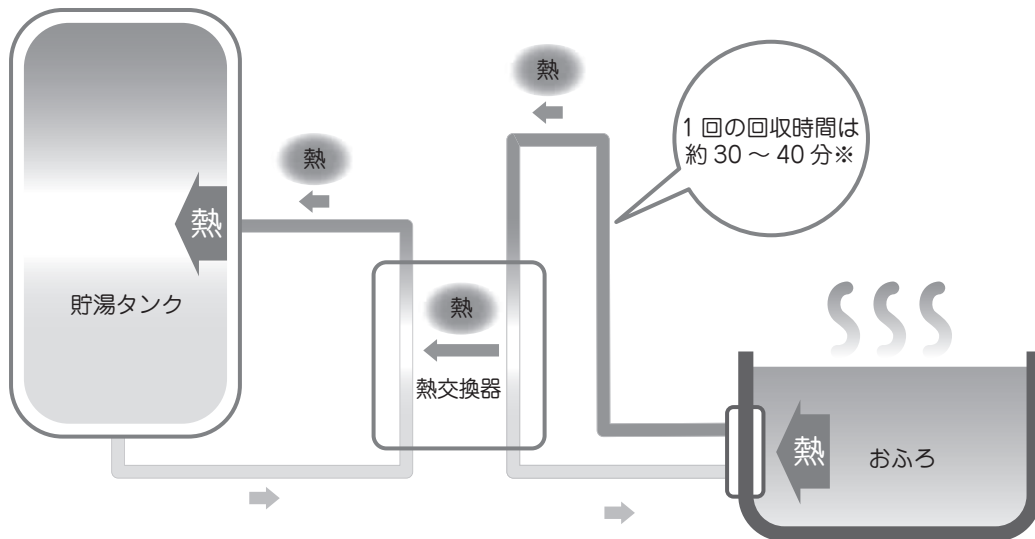

※ほっと回収時間は目安です。ほっと回収時の貯湯タンク内の状態や、浴槽の温度により異なります。

これまで捨てていたおふろの残り湯から熱だけをうまく取り出して貯湯タンクに戻すので、夜間の沸き上げに必要な電力を節約できます。



アドバイス

- 蛇口やシャワーなどのお湯はほっと回収中でも使えます。
- 次の動作中は、ほっと回収できません。
ふろ自動運転中、追いだき中、高温さし湯中、たし湯中、さし水中、配管洗浄中。
- 貯湯量表示がバー5本のときは、ほっと回収はできません。
- 運転モードが「おまかせ」のときや、運転モードの学習期間中（ご使用後7日間）は沸き上げるお湯の量が多めになるため、ほっと回収ができないことがあります。
- ほっと回収をしても、貯湯量表示は増えません。
- ほっと回収中は自動で沸き上げをしません。たくさんのお湯を使うと湯切れをすることがあります。
- ほっと回収（自動）は、解除するまで継続されます。
- ほっと回収（自動）の時間は変更できます。▶ 37ページ
- 入浴前にほっと回収を開始することがありますので、いつもより入浴時間が遅くなる時は自動設定を解除してください。
- 追いだきや高温さし湯をしたときも、自動でほっと回収をします。

スイッチひとつでほっと回収をするときは？

ほっと回収（手動） 入浴が終わった後に、おふろの残り湯の熱を回収します。

浴室リモコン

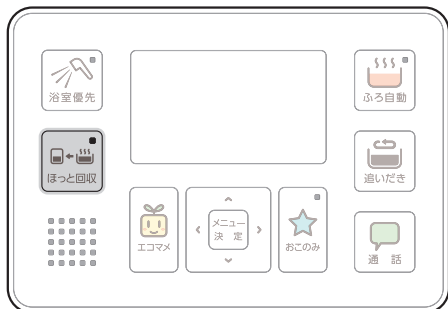

1

ほっと回収 を押す。

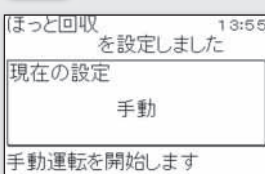

設定しました♪



ランプ点滅



途中でやめたいとき

- ① もう1度[ほっと回収]を押す。
・スイッチのランプが消灯し、通常表示に戻ります。

ほっと回収（自動） ふろ自動運転が終わった後に設定した時間が経過すると、おふろの残り湯の熱を自動で回収します。

浴室リモコン



1

ほっと回収 を3秒以上押す。

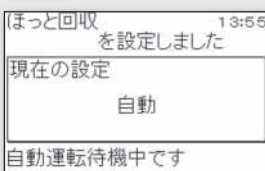

設定しました♪

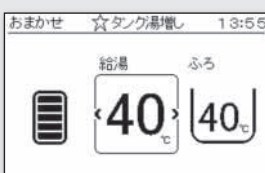

ランプ点灯



ふろ自動運転後に
設定時間が経過

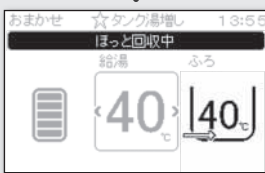

ランプ点滅



自動設定を解除したいとき

- ① ほっと回収停止中に、もう1度[ほっと回収]を3秒以上押す。
・スイッチのランプが消灯し、通常表示に戻ります。

基本の使いかた

お風呂を予約する

ふろ予約

予約した時刻に入浴できるようにお風呂を沸かします。

台所リモコン

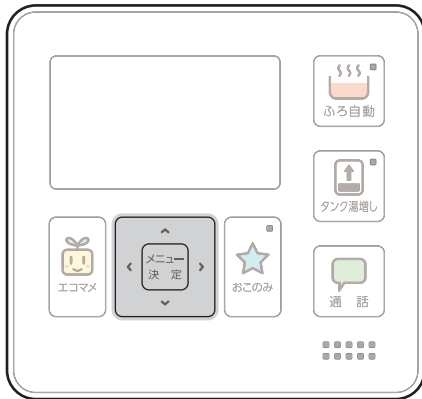

上手な使いかた

1 お風呂の排水栓を閉めて、ふたをする。

2 **メニュー決定** を押す。

3 **◀▶** で「ふろ予約」を選び、**メニュー決定** を押す。

4 **◀▶** で「入」を選び、**◀▶** を押す。



5 **◀▶** で予約時刻を設定し、**メニュー決定** を押す。

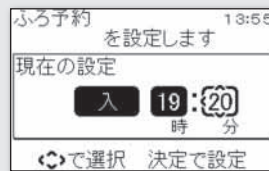

- [▲][▼]で値が切り替わります。
- [◀][▶]で時・分が切り替わります。
- [▲][▼]を長押しすると、早送りができます。

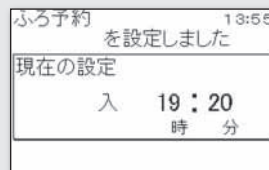

設定しました！



アドバイス

- ふろ予約は、入浴時刻（湯はり完了時刻）の30分以上前に行ってください。30分以内に予約したときは、予約した時刻に湯はりが完了しないことがあります。
- 現在時刻が正確でないと、予約した時刻に湯はりが完了しません。
- ふろ予約は、湯はり動作が開始すると自動的に解除されますので、ふろ予約をするときは、毎回その都度予約操作をしてください。
- ふろ予約中にふろ自動、追いだき、高温さし湯、たし湯、さし水をするると、予約は解除されます。
- 湯はり中に、台所やシャワーなどでお湯を使用すると、湯はり量が減り予約時刻までに湯はりが完了しないことがあります。
- 次の動作中はふろ予約できません。
自動湯はり中、追いだき中、高温さし湯中、たし湯中、さし水中、配管洗浄中。
- 時刻が設定されていないときは、ふろ予約はできません。

■ ふろ予約を解除したいとき

- ① もう1度、手順2、3を行う。
- ② 手順4で「切」を選び、[メニュー決定]を押す。
・「予約」が消灯します。

お湯の沸き上げかたを選ぶ

運転モード

お使いになるお湯の量に合わせて、お湯の沸き上げかた（運転モード）を設定します。
（初期設定：おまかせ省エネ）



お買い上げ時に設定されている「おまかせ省エネ」は、最も省エネになる運転モードです。



- 1 **メニュー決定** を押す。
- 2 **◀▶** で「運転モード」を選び、**メニュー決定** を押す。
- 3 **◀▶** で運転モードを選び、**メニュー決定** を押す。

<設定範囲>
満タン、おまかせ、おまかせ省エネ、お湯使いきり

設定しました♪

上手な使いかた



アドバイス

- 設置日から1週間ほどは、マイコン学習期間のためその後の動作とは一部異なることがあります。
- 次の動作中は、運転モードの設定はできません。
休止中、今日の湯増し休止中、タンク湯増し運転中。

お湯の沸き上げかたを選ぶ

運転モードの種類と特長

運転モードには「おまかせ省エネ」「おまかせ」「お湯使い切り」「満タン」の4種類があります。
お買い上げ時は「おまかせ省エネ」に設定されていますので、以下を参考に必要に応じて運転モードを変更してください。

おまかせ省エネ ※学習機能付き

おすすめの省エネモードです。

- 毎日の使用湯量を学習して、最適なお湯の量を自動で沸かします（夏場などお湯の使用量が少ないときは、満タンまで沸かさないことがあります）。
- 昼間でも必要に応じて、自動で湯増し運転をします。

こんなときは、運転モードを「おまかせ」に変更してください（効率が低下し、消費電力量が増えることがあります）。

- ひんぱんに貯湯量表示が点滅するとき。



- ひんぱんにタンク湯増しをして、必要な湯量を確保しなければならないとき。

おまかせ ※学習機能付き

「おまかせ省エネ」では、お湯がたりないときの運転モードです。

- 「おまかせ省エネ」より、多めにお湯を沸かします。
- 昼間でも必要に応じて、自動で湯増し運転をします。

こんなときは、運転モードを「おまかせ省エネ」に変更してください。

- 1日の使用湯量が最大「500L」を超えないとき。▶ 51ページ



お湯使いきり ※学習機能付き

「おまかせ省エネ」より、さらに少なめにお湯を沸かす運転モードです。

- 「お湯がたりなくなりそうなときは、タンク湯増しをして必要な湯量を沸かしてください。」▶ 19ページ

満タン ※学習機能付き

いつもより多くお湯を使う予定があるときや、終日お湯を使うときの運転モードです。

- 満タンになるように沸き上げます。
- リモコンの貯湯量表示のバーが1本減ると、タンク湯増し運転をします。
- 「満タン」設定後、1週間経過すると「満タン」設定前に使用していた運転モードに戻ります。

※「学習機能付き」の運転モードは、季節や過去の使用湯量を計算し、ムダなお湯を作らないように効率良く沸き上げをします。

上手な使いかた



アドバイス

- お湯の使用量の目安は以下です。
洗面と台所（約20～30L／1人）、ふる湯はり（約200L／回）、シャワー（約50～80L／回）。

昼間の沸き上げを休止する

湯増し休止

外出などでもうお湯を使用しない日や、お湯が残りそうな日は、昼間の沸き上げを休止できます。休止状態は23時になると自動で解除されます。

台所リモコン

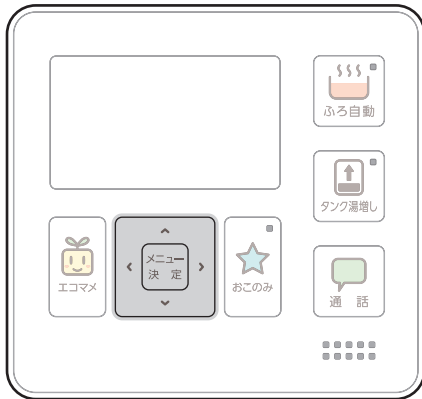

浴室リモコン

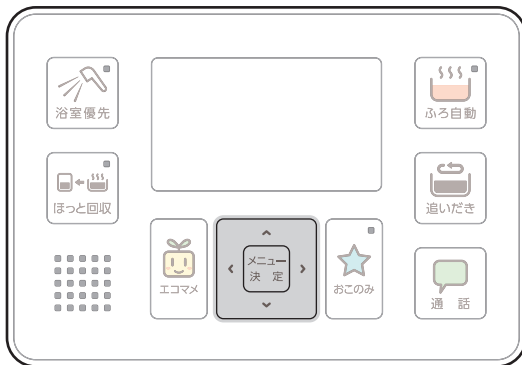

今日のお湯の量が十分なときは、湯増し休止をして昼間の沸き上げを休止すると省エネです。



アドバイス

●「湯増し休止中」にお湯がたりなくなりそうなときは、タンク湯増しをしてください。(▶ 19ページ)

1 ◀▶ を押して、**メニュー決定** を押す。

2 ◀▶ で「湯増し休止」を選び、**メニュー決定** を押す。

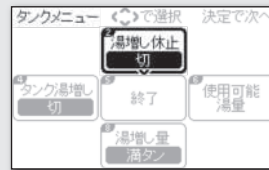

3 ◀▶ で「入」を選び、**メニュー決定** を押す。

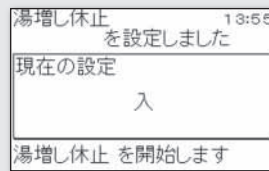
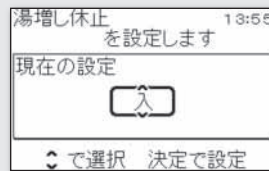

設定しました！



■ 休止を解除したいとき

- ① もう1度、手順1、2を行う。
- ② 手順3で「切」を選び、[メニュー決定]を押す。
・「湯増し休止中」が消灯します。

上手な使いかた

外出時の沸き上げを休止する

休止設定

旅行などで数日間お湯を使用しないときに、沸き上げを休止できます。

台所リモコン



休止設定例

お湯を使用しない期間を設定するときは、以下の設定例を参考にしてください。

<設定例1>

12月1日に出発し、12月5日に帰宅する4泊5日の旅行（1～4日まで入浴せず、5日は入浴する）のときは、「12月5日に帰宅」に設定します。

<設定例2>

帰宅日を1日後に設定した場合、設定したときから翌日の午前2時までの沸き上げが休止します。

1

メニュー決定を押す。

2

で「休止設定」を選び、メニュー決定を押す。

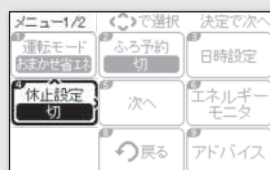

3

で「入」を選び、を押す。



● 翌日の日付が表示されます。

4

で帰宅日を設定し、メニュー決定を押す。

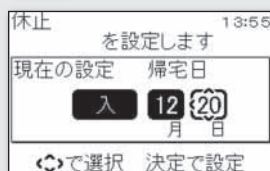

- [▲][▼]で値が切り替わります。
- [◀][▶]で月・日が切り替わります。
- [▲][▼]を長押しすると、早送りができます。

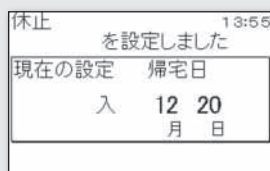

<設定範囲>
(今日から) 1～15日後

設定しました！

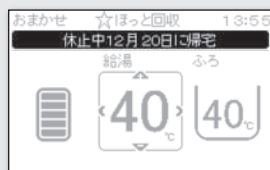

■ 休止を解除したいとき

- ① もう1度、手順1、2を行う。
- ② 手順3で「切」を選び、[メニュー決定]を押す。
・「休止中○月○日に帰宅」が消灯します。

アドバイス

- 15日間まで沸き上げを休止できますが、16日間以上の長期間、ご不在となるときは、水抜きをしてください。

▶ 80ページ

上手な使いかた

まめアニメを見る

まめアニメ

浴室リモコンのエコマメスイッチを1回押すと、まめアニメにエコマメファミリーが登場します。

浴室リモコン



1

 を押す。



● 30秒経過すると、通常表示に戻ります。

エコマメファミリーとまめアニメについて

エコマメファミリーは、本製品のキャラクターです。

まめアニメでは、エコマメファミリーがかわいらしい動きやつぶやきで、楽しいバスタイムをお届けします。

<エコマメファミリー>



エコママ エコミ エコマメ エコアニキ エコパパ

<まめアニメ>

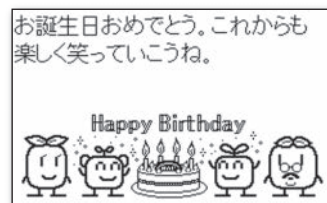

アドバイス

● 台所リモコンには、まめアニメ機能はありません。

上手な使いかた

まめ農場を楽しむ

初期設定

まめ農場で遊ぶ前に、家族の人数とお誕生日を設定します。

台所リモコン

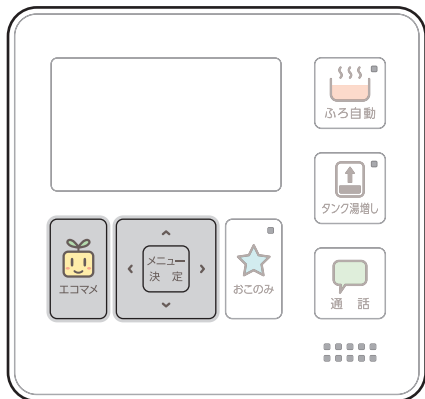

浴室リモコン



上手な使いかた

1

<台所リモコン>

を押す。

<浴室リモコン>

を2回押す。

2

で「初期設定」を選び、 を押す。

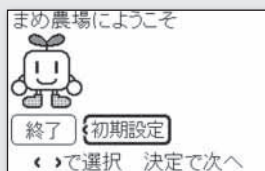

●「終了」を選ぶと、通常表示に戻ります。

3

で人数を選び、 を押す。

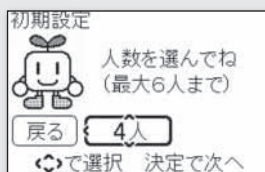

<設定範囲>
1～6人

●[▲][▼]で値が切り替わります。
●「戻る」を選ぶと、ひとつ前の画面に戻ります。

4

でお誕生日を設定し、 を押す。

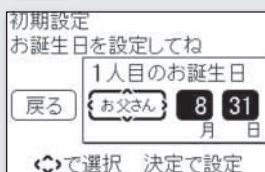

●[▲][▼]で値が切り替わります。
●[◀][▶]で項目が切り替わります。
●「戻る」を選ぶと、ひとつ前の画面に戻ります。

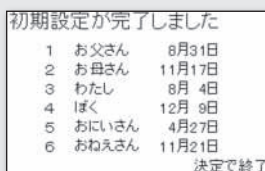

設定しました！

●[メニュー決定]を押すと、通常表示に戻ります。



アドバイス

●[エコマメ]を押すが、スイッチ操作が1分以上ないときは、設定は決定されず通常表示に戻ります。

まめ農場の設定を初期化するときには？

初期化

まめ農場の設定（家族の人数・お誕生日）をお買い上げ時の状態に戻します。

台所リモコン

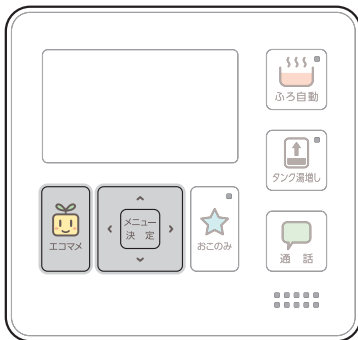

浴室リモコン

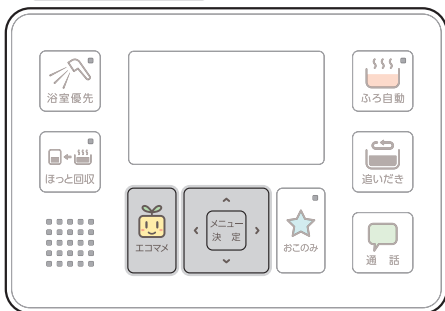

1

<台所リモコン>

を押す。

<浴室リモコン>

を2回押す。

2

で「ヘルプ」を選び、 を押す。

3

で「初期設定」を選び、 を押す。

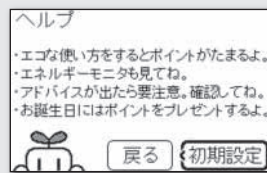

●「戻る」を選ぶと、ひとつ前の画面に戻ります。

4

で「初期化」を選び、 を押す。

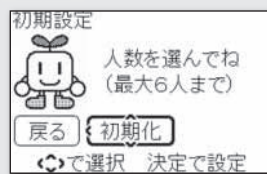

●[▲][▼]で値が切り替わります。
●「戻る」を選ぶと、ひとつ前の画面に戻ります。

5

で「初期化する」を選び、 を押す。

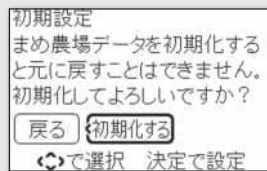

●「戻る」を選ぶと、ひとつ前の画面に戻ります。

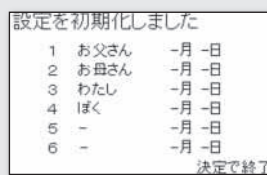

設定しました♪

●[メニュー決定]を押すと、通常表示に戻ります。

上手な使いかた

まめ農場を楽しむ

まめ農場

まめ農場は、楽しく省エネを学べる育成型コンテンツです。家族みんなで遊べるうれしいコンテンツで、毎日のバスタイムがさらに楽しくなります。

台所リモコン

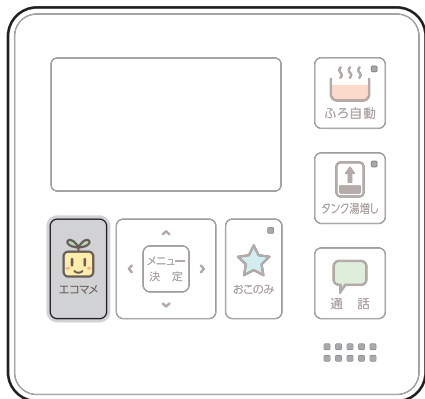

1

<台所リモコン>

 を押す。

<浴室リモコン>

 を2回押す。

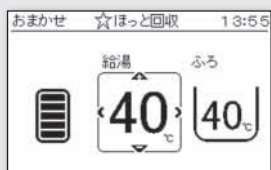

浴室リモコン

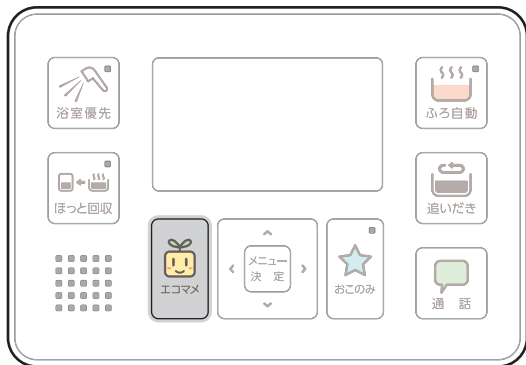

アドバイス

- [エコマメ]を押すか、スイッチ操作が1分以上ないときは、通常表示に戻ります。

上手な使いかた

まめ農場について

エコな機能（ほっと回収）を使ったり、エネルギーモニタを確認すると、ポイントが貯まってまめ農場の作物がすくすくと育ちます。

<画面の見かた>

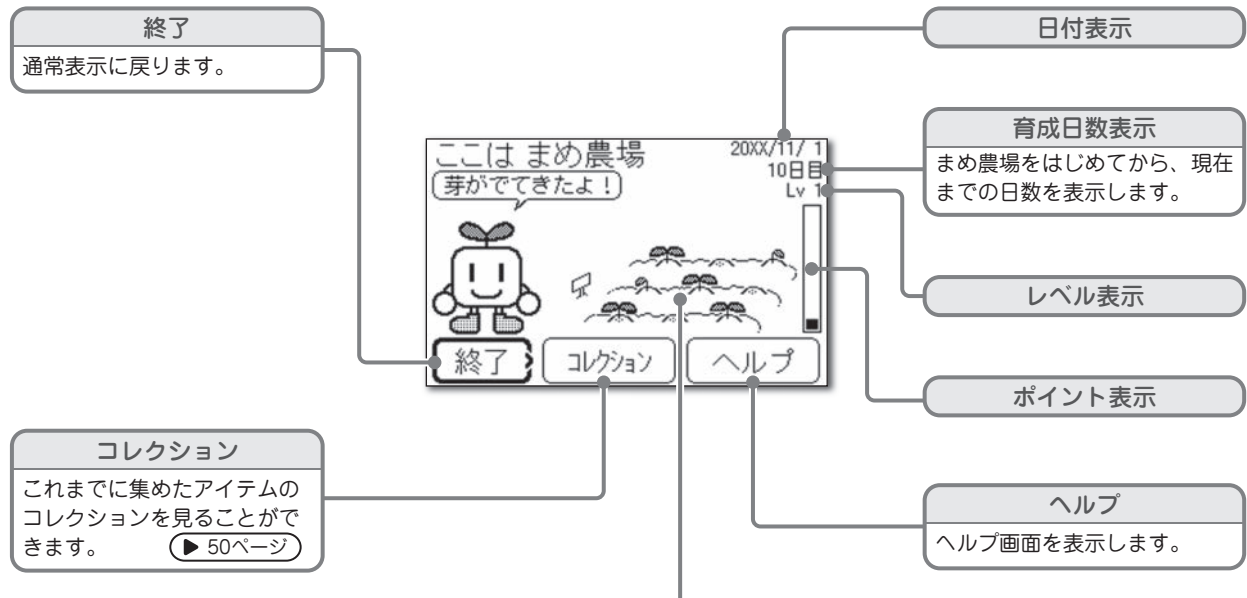

まめ農場表示 | ポイントが貯まるごとに作物が育ち、いろいろなアイテムを収穫できます。

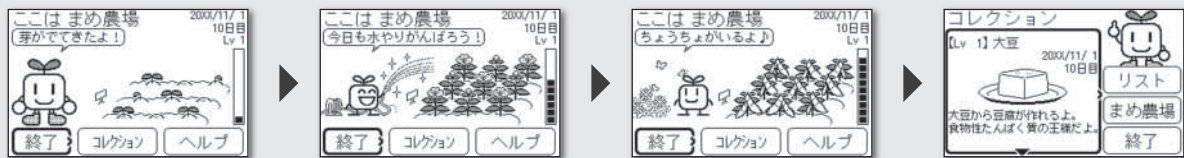

上手な使いかた



アドバイス

- エコキュートの使いかたによって、ポイントやレベル (Lv) の上がりかたが変わります。

集めたアイテムのコレクションを見るときは？

コレクション 浴室リモコンで、これまでに集めたアイテムのコレクションを見ることができます。

浴室リモコン

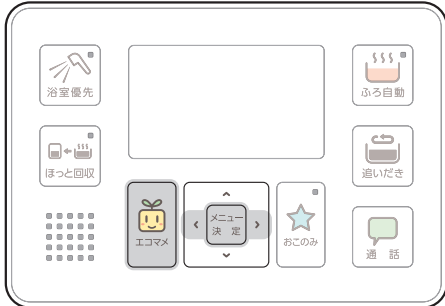

1 を2回押す。

2 で「コレクション」を選び、 を押す。



● [▲][▼]でアイテムが切り替わります。

集めたアイテムのリストを見るときは？

リスト 浴室リモコンで、これまでに集めたアイテムのリストを見ることができます。

浴室リモコン

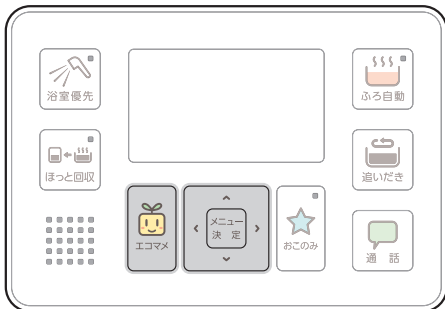

1 を2回押す。

2 で「コレクション」を選び、 を押す。



3 で「リスト」を選び、 を押す。

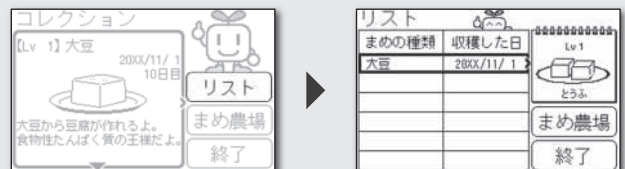

● [▲][▼]でアイテムが切り替わります。

● アイテムを選んで[メニュー決定]を押すと、コレクション画面に切り替わります。

アドバイス

- 台所リモコンでは、コレクションやリストの内容は見れません。
- [エコマメ]を押すか、スイッチ操作が1分以上ないときは、通常表示に戻ります。

上手な使いかた

エネルギーモニタを見る

使用湯量

過去に使ったお湯の量の目安が確認できます。



1 **メニュー決定** を押す。

2 **◀▶** で「エネルギーモニタ」を選び、**メニュー決定** を押す。

3 **◀▶** で「使用湯量」を選び、**メニュー決定** を押す。

使用湯量の表示項目

各項目ごとに見たい内容を選んで、エネルギーモニタに表示させることができます。

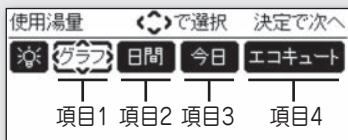

項目1	項目2	項目3	項目4
グラフ	日間	今日	エコキュート
		昨日	
	週間	今週	
		先週	
月間	今月		
	先月		
年間	今年		
	昨年		
データ	日間	今日	0～7時
		昨日	8～15時 16～23時
	週間	今週	エコキュート
		先週	
	月間	今月	1～12日
		先月	13～24日 25～31日
	年間	今年	エコキュート
		昨年	

4 **◀▶** で見たい項目を選び、**メニュー決定** を押す。

- [▲][▼]で値が切り替わります。
- [◀][▶]で項目が切り替わります。



お湯の使用量を表示します♪



- [メニュー決定]を押すか、20秒経過すると、通常表示に戻ります。

上手な使いかた

エネルギーモニタを見る

ほっと回収量 過去にほっと回収で回収した熱量の目安を表示します。



上手な使いかた

ほっと回収量の表示項目

各項目ごとに見たい内容を選んで、エネルギーモニタに表示させることができます。



項目1	項目2
日間	今日
	昨日
週間	今週
	先週

1 **メニュー決定** を押す。

2 **◀▶** で「エネルギーモニタ」を選び、**メニュー決定** を押す。

3 **◀▶** で「ほっと回収量」を選び、**メニュー決定** を押す。

4 **◀▶** で見たい項目を選び、**メニュー決定** を押す。

- [▲][▼]で値が切り替わります。
- [◀][▶]で項目が切り替わります。

● [メニュー決定]を押すが、20秒経過すると、通常表示に戻ります。

まめアドバイスの見るときは？

まめアドバイス 上手にエコキュートを使うためのアドバイスを表示します。



1 エネルギーモニタ画面を表示する。

2 ◀▶ で「💡」を選び、◀▶ を押す。

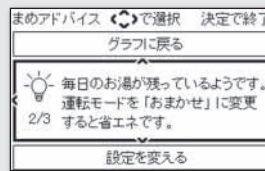
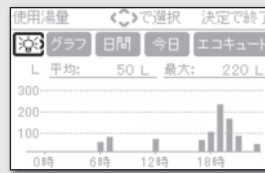

● 複数まめアドバイスがあるときは、[◀][▶]で表示が切り替わります。

- 「グラフに戻る」を選ぶと、エネルギーモニタ画面に戻ります。
- 20秒経過すると、通常表示に戻ります。

■ すぐに設定を変えたいとき

- ① 「設定を変える」を選ぶ。
・設定画面に切り替わります。

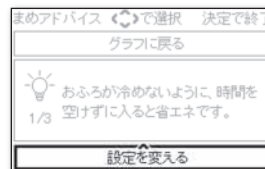

● まめアドバイスの内容により「設定を変える」は表示されないことがあります。



アドバイス

- まめアドバイスを「受ける」に設定していないと、まめアドバイスは表示されません。▶ 64ページ
- まめアドバイスを「受ける」に設定していても、エコキュートを使用してから間もないときや、すでに効率よくエコキュートを使用しているときには、まめアドバイスが表示されないことがあります。

上手な使いかた

今使えるお湯の量を見る

使用可能湯量

現在の貯湯量で使用できるお湯の量と時間の目安を表示します。

台所リモコン

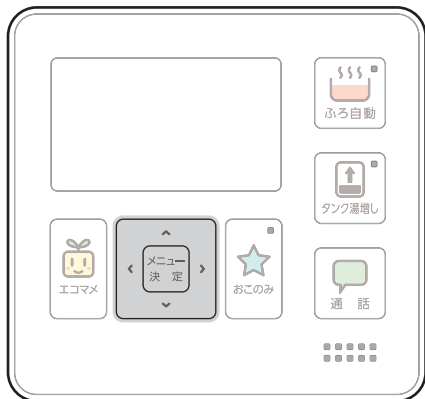

浴室リモコン



1 を押して、 を押す。

2 で「使用可能湯量」を選び、 を押す。

● [メニュー決定]を押すか、30秒経過すると、通常表示に戻ります。

上手な使いかた



アドバイス

- 「湯張り」は、貯湯タンクの貯湯量をもとに、湯はり1回できるかどうかを判断して回数（0または1回）を表示します。
- 「給湯」は、湯はり回数を除いた残りの湯量で給湯できる時間の目安を表示します。給湯できる時間は5分単位で表示します。給湯できる時間は給湯温度、前日までのお湯の使いかたなどによって変わります。

ふろ保温の残り時間を見る

ふろ保温残り時間 ふろ自動運転（自動保温）の残り時間の目安を表示します。

台所リモコン

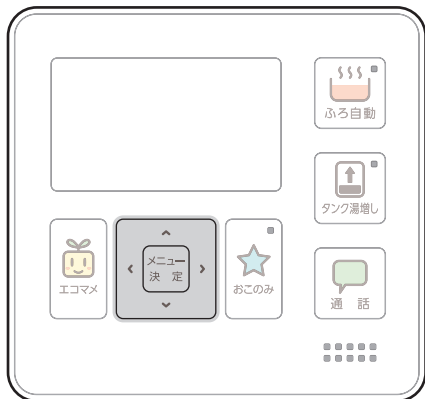

浴室リモコン



1 を押して、 を押す。

2 で「ふろ保温残り時間」を選び、 を押す。

● [メニュー決定]を押すか、30秒経過すると、通常表示に戻ります。

上手な使いかた



アドバイス

- ふろ自動運転をしていないときは「0時間00分」と表示します。
- 浴室リモコンはメニューからも操作できます。

まめ知識を見る

まめ知識を見る 上手にエコキュートを使うためのまめ知識を表示します。



まめ知識を参考に上手にエコキュートを使ってください。



上手な使いかた

1 **メニュー決定** を押す。

2 **◀▶** で「アドバイス」を選び、**メニュー決定** を押す。

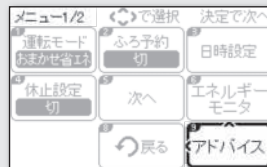

3 **◀▶** で「まめ知識を見る」を選び、**メニュー決定** を押す。

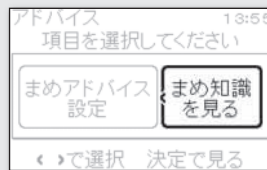

4 **◀▶** で見たいまめ知識を選ぶ。

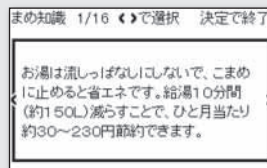

● [メニュー決定]を押すか、20秒経過すると、通常表示に戻ります。

チャイルドロックを使う

チャイルドロック 小さなお子様が誤って浴室リモコンを操作するのを防ぎます。

台所リモコン

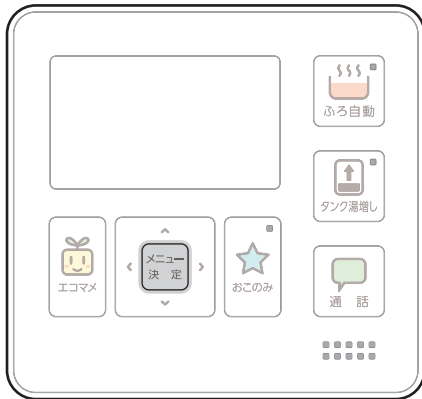

浴室リモコン



1

メニュー決定 を2秒以上押す。



■ ロックを解除したいとき

- ① もう1度[メニュー決定]を2秒以上押す。
・「」が消灯します。

上手な使いかた



アドバイス

- 台所リモコンはロックされません。
- チャイルドロック中でも「通話」と「エコマメ」の機能は使用できます。
- チャイルドロック中でも「ふる自動」は停止できます。
- 浴室優先中にチャイルドロックをしたときは、台所リモコンからも給湯温度の変更はできません。

おこのみスイッチを使う

おこのみ

よくご使用になる機能をおこのみスイッチに割り当てることで、いろいろな機能がスイッチひとつで行えます。

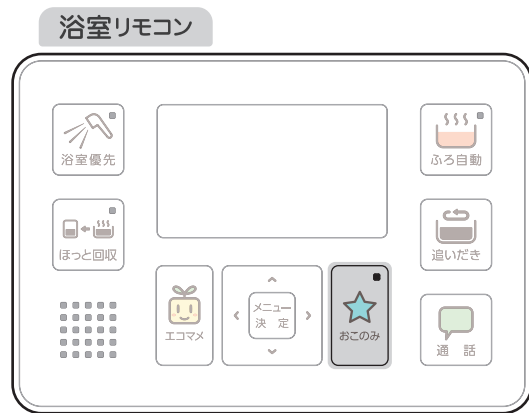

おこのみスイッチの機能と動作

おこのみスイッチに割り当てられる機能は、リモコンによって異なります。おこのみに合わせて設定を変更してください。(▶ 59ページ)

リモコン	割り当てられる機能	動作	参照ページ
台所リモコン	ほっと回収	ほっと回収（手動）を開始します。	39
		【3秒長押し】ほっと回収（自動）を設定します。	39
	追いだき	追いだきを開始します。	28
	エネルギーモニタ	エネルギーモニタの設定画面を表示します。	51
	配管洗浄	ふろ配管の洗浄を開始します。	75
	ふろ予約	ふろ予約の設定画面を表示します。	40
浴室リモコン	タンク湯増し	タンク湯増しを開始します。	19
	さし水	さし水を開始します。	33
	エネルギーモニタ	エネルギーモニタの設定画面を表示します。	51
	配管洗浄	ふろ配管の洗浄を開始します。	75
	ふろ予約	ふろ予約の設定画面を表示します。	40
	たし湯	たし湯を開始します。	32

おこのみスイッチの機能を変えるときは？

おこのみ

おこのみスイッチに割り当てる機能を設定します。
(初期設定：台所リモコン…ほっと回収、浴室リモコン…タンク湯増し)

台所リモコン

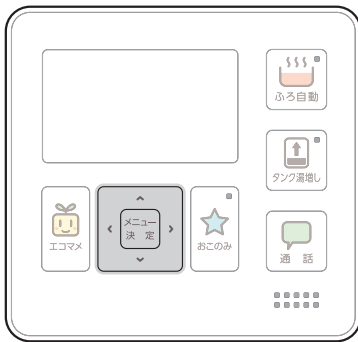

浴室リモコン

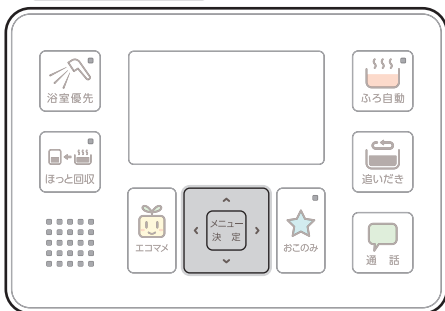

1 **メニュー決定** を押す。

2 **◀▶** で「次へ」を選び、**メニュー決定** を押す。

3 **◀▶** で「おこのみ」を選び、**メニュー決定** を押す。

<台所リモコンの表示>

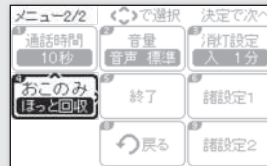

<浴室リモコンの表示>



4 **メニュー決定** を押す。

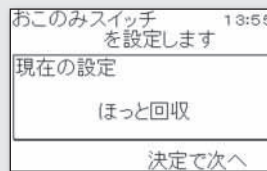

5 **◀▶** でおこのみスイッチに割り当てたい機能を選び、**メニュー決定** を押す。

<台所リモコンの表示>

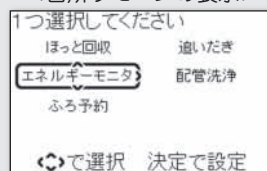

<浴室リモコンの表示>

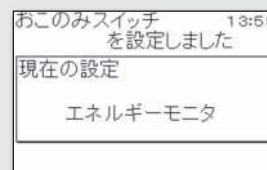
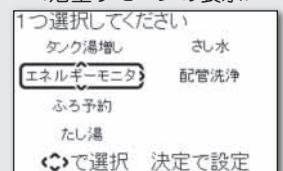

設定しました♪

● [メニュー決定]を押すか、3秒経過すると、通常表示に戻ります。

上手な使いかた

日時を設定する

日時設定

リモコンの日時を設定します。日時がずれていると、電気料金が高くなることがありますので、必ず合わせてください。



1 **メニュー決定** を押す。

2 **◀▶** で「日時設定」を選び、**メニュー決定** を押す。

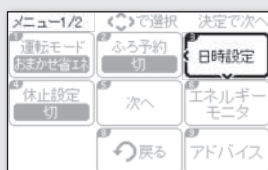

3 **◀▶** で日時を設定し、**メニュー決定** を押す。

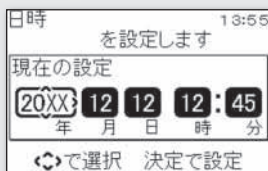

- [▲][▼]で値が切り替わります。
- [◀][▶]で年・月・日・時・分が切り替わります。
- [▲][▼]を長押しすると、早送りができます。

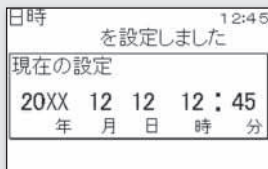

- [メニュー決定]を押すか、3秒経過すると、通常表示に戻ります。

設定のしかた



アドバイス

- 時刻は24時間表示です。
- 設定をすると、すべてのリモコンの日時が変更されます。

浴室リモコンで日時を設定するときには？

日時設定

リモコンの日時を設定します。日時がずれていると、電気料金が高くなる場合がありますので、必ず合わせてください。

浴室リモコン

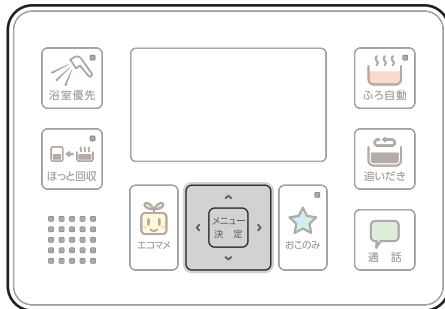

1 **メニュー決定** を押す。

2 **◀▶** で「次へ」を選び、**メニュー決定** を押す。

3 **◀▶** で「諸設定」を選び、**メニュー決定** を押す。

4 **◀▶** で「日時設定」を選び、**メニュー決定** を押す。



5 **◀▶** で日時を設定し、**メニュー決定** を押す。

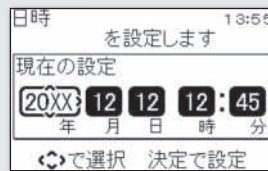

- [▲][▼]で値が切り替わります。
- [◀][▶]で年・月・日・時・分が切り替わります。
- [▲][▼]を長押しすると、早送りができます。

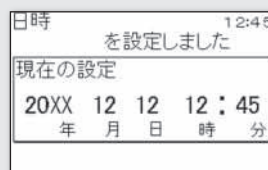

設定しました♪

- [メニュー決定]を押すか、3秒経過すると、通常表示に戻ります。

リモコンの音量を設定する

音量

リモコンごとに、音量（音声ガイド・操作音）を設定します。（初期設定：音声 標準）

台所リモコン

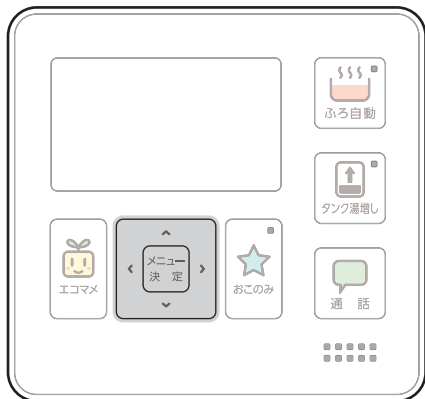

1 **メニュー決定** を押す。

2 **次へ** で「次へ」を選び、**メニュー決定** を押す。

3 **音量** で「音量」を選び、**メニュー決定** を押す。

<台所リモコンの表示>

<浴室リモコンの表示>

浴室リモコン



4 **音量** で音量を選び、**メニュー決定** を押す。

<設定範囲>

音声 大、音声 標準、音声 小、音声 なし、音 なし

設定しました！

● [メニュー決定]を押すか、3秒経過すると、通常表示に戻ります。

設定のしかた

音量設定について

各設定ごとに音声ガイドと操作音の音量が異なります。

音量設定	音声 大	音声 標準	音声 小	音声 なし	音 なし
音声ガイド	○	○	○	×	×
操作音	○（「音声 標準」固定）				×



アドバイス

●「音なし」に設定しても、警告音は鳴ります。

リモコンの消灯時間を設定する

消灯設定

リモコンごとに、リモコン表示部のバックライトが消灯するまでの時間を設定します。
(初期設定：入・1分後)

台所リモコン

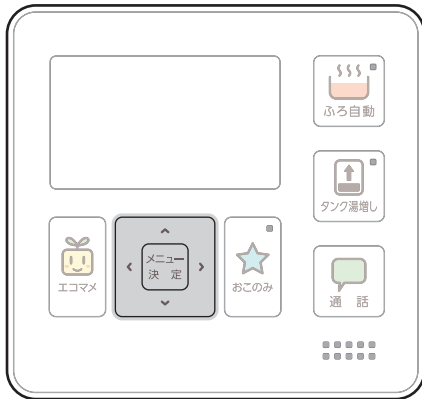

浴室リモコン

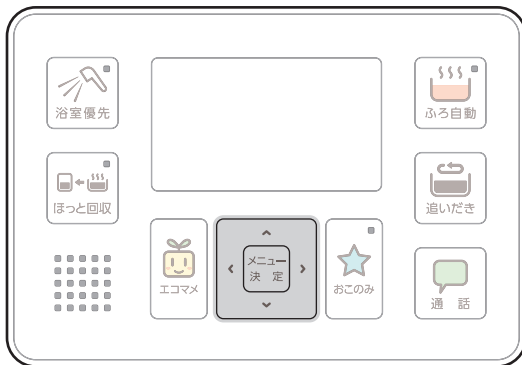

リモコンの表示を消灯すると、待機時の消費電力が減らせて省エネです。



アドバイス

- 消灯設定を「入」にしても、貯湯量が少ないとき（貯湯量表示が点滅中）は消灯しません。貯湯量が確保されれば消灯します。
- 消灯設定を「入」にしても、給湯温度を60℃に設定しているとき（「高温」表示中）は消灯しません。
- 消灯時にリモコンのスイッチを押したり、蛇口から給湯をしたりすると、リモコンの表示が点灯します。

- 1 **メニュー決定** を押す。
- 2 **次へ** で「次へ」を選び、**メニュー決定** を押す。
- 3 **次へ** で「消灯設定」を選び、**メニュー決定** を押す。

＜台所リモコンの表示＞		＜浴室リモコンの表示＞	
メニュー2/2	次へで選択 決定で次へ	メニュー2/2	次へで選択 決定で次へ
通話時間 10秒	音量 標準	音量 標準	ふる湯量 200L
おこのみ ほっと回収	終了	おこのみ タンク溜増し	終了
	終了設定1	消灯設定 入 1分	ふる保温 通常 2時間
	戻る	戻る	設定
- 4 **次へ** で「入」を選び、**次へ** を押す。

消灯 を設定します 13:55	消灯 を設定します 13:55
現在の設定	現在の設定
入 1分後	入 1分後
次へで選択 決定で設定	次へで選択 決定で設定
- 5 **次へ** で点灯時間を選び、**メニュー決定** を押す。

消灯 を設定します 13:55	＜設定範囲＞
現在の設定	1分後、3分後、10分後、30分後、60分後
入 10分後	
次へで選択 決定で設定	

設定しました！

● [メニュー決定]を押すか、3秒経過すると、通常表示に戻ります。

設定のしかた

まめアドバイスの設定をする

まめアドバイス設定

まめアドバイスを「受ける」に設定すると、エネルギーモニタ画面で、上手にエコキュートを使うためのアドバイスを表示します。(初期設定：受ける)



1 **メニュー決定** を押す。

2 **↔** で「アドバイス」を選び、**メニュー決定** を押す。

3 **↔** で「まめアドバイス設定」を選び、**メニュー決定** を押す。

4 **↔** で「受ける」を選び、**メニュー決定** を押す。

● [メニュー決定]を押すか、3秒経過すると、通常表示に戻ります。

まめアドバイスについて

まめアドバイスを「受ける」に設定すると、エネルギーモニタ画面に「」が表示され、まめアドバイスを見ることができます。



詳しくは「まめアドバイスを見るときは？」をご確認ください。(▶ 53ページ)

■ まめアドバイスを受けないとき

- ① もう一度、手順1～3を行う。
- ② 手順4で「受けない」を選び、[メニュー決定]を押す。
 - ・エネルギーモニタ画面の「」が消灯します。

自動配管洗浄の設定をする

自動配管洗浄

自動配管洗浄を「入」に設定すると、お風呂の水を排水したときに自動でふる配管を洗浄します。(初期設定：入) ▶72ページ

浴室リモコン

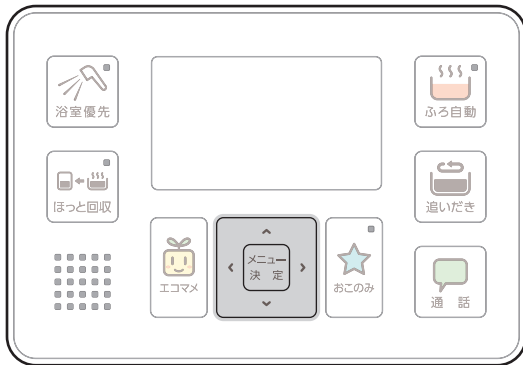

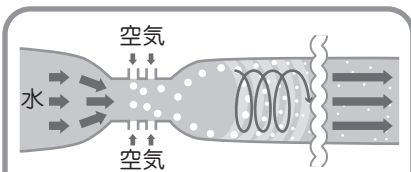

ぐるぐるバブル洗浄のしくみ

お風呂の栓を抜くと、バブル発生ユニットで空気を吸入し、大量のバブルを発生させます。この大量のバブルによってふる配管内の汚れを吸着・除去します。

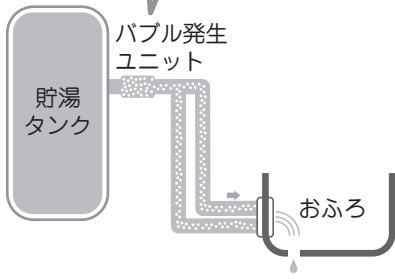

バブル発生ユニット内の配管に狭い部分を作ることで水の流れを速くし、4つの孔から大量の空気を吸入します。配管内の形状により、らせん状の水流にすることで、バブルをさらに微細化できます。微細化されたバブルを大量に発生させることでバブルの表面積が増し、その吸着効果で配管内の汚れを取り除きます。

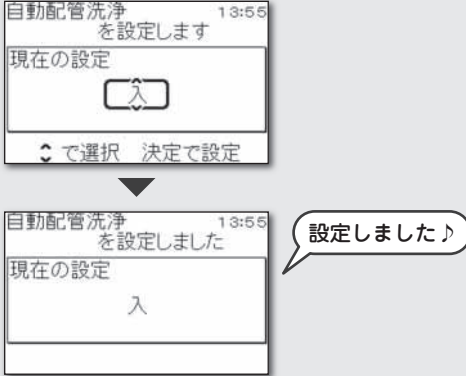

- 1 **メニュー決定** を押す。
 - 2 **◀▶** で「次へ」を選び、**メニュー決定** を押す。
 - 3 **◀▶** で「諸設定」を選び、**メニュー決定** を押す。
 - 4 **◀▶** で「自動配管洗浄」を選び、**メニュー決定** を押す。

 - 5 **◀▶** で「入」を選び、**メニュー決定** を押す。

- [メニュー決定]を押すか、3秒経過すると、通常表示に戻ります。

■ 自動配管洗浄をしないとき

- ① もう1度、手順1～4を行う。
- ② 手順5で「切」を選び、[メニュー決定]を押す。

設定のしかた

配管洗浄の水量を設定する

配管洗浄量

配管洗浄をするときの水量を設定します。(初期設定：10L)

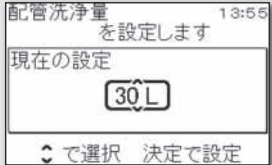
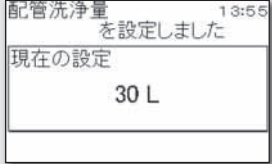

- 1 **メニュー決定** を押す。
- 2 **◀▶** で「次へ」を選び、**メニュー決定** を押す。
- 3 **◀▶** で「諸設定」を選び、**メニュー決定** を押す。
- 4 **◀▶** で「配管洗浄量」を選び、**メニュー決定** を押す。

- 5 **◀▶** で配管洗浄量を選び、**メニュー決定** を押す。

● [メニュー決定]を押すか、3秒経過すると、通常表示に戻ります。

設定のしかた

凍結予防の設定をする

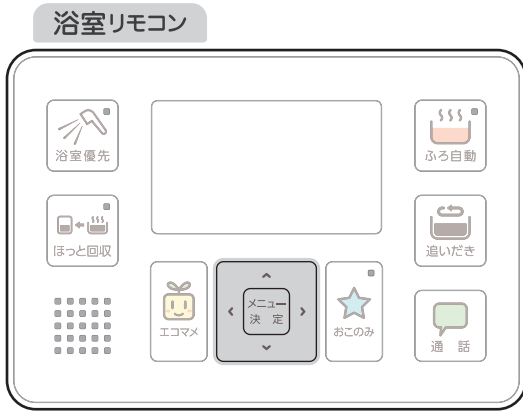
凍結予防

凍結予防を「入」に設定すると、外気温が低くなったときにふろポンプが自動で運転し、ふろ配管の凍結を予防します。(初期設定：入)



1 を押す。

2 で「次へ」を選び、 を押す。

3 で「諸設定」を選び、 を押す。

4 で「凍結予防」を選び、 を押す。

5 で「入」を選び、 を押す。

● [メニュー決定]を押すか、3秒経過すると、通常表示に戻ります。

設定のしかた

■ ふろ凍結予防運転をしないとき

- ① もう1度、手順1～4を行う。
- ② 手順5で「切」を選び、[メニュー決定]を押す。

アドバイス

● 凍結予防は「入」に設定してご使用いただくことをおすすめします。
凍結予防を「切」に設定すると、ふろ配管の凍結予防運転をしないため、ふろ配管が凍結することがあります。
必ず、ふろ配管の凍結防止ヒーターの追加、保温材の追加など、十分な処置をしてください。
(凍結予防対策をしない、または不十分な対策により、ふろ配管が凍結したときの修理は有料です)

電力契約を設定する

電力設定

ご契約内容に合わせて、電力契約を設定します。(初期設定：3)



1 **メニュー決定** を押す。

2 **◀▶** で「次へ」を選び、**メニュー決定** を押す。

3 **◀▶** で「諸設定1」を選び、**メニュー決定** を押す。

4 **◀▶** で「電力設定」を選び、**メニュー決定** を押す。

5 **◀▶** で電力設定の番号を選び、**メニュー決定** を押す。

● [メニュー決定]を押すか、3秒経過すると、通常表示に戻ります。

設定のしかた



アドバイス

- 電力契約の種類によって深夜時間帯および安価な時間帯が異なります。設定が合っていないと、電気料金が高くなる場合がありますので、正しい電力契約を選択してください。

電力契約の内容

電力契約の内容は、次のようになっています。地域の電力会社によって異なりますので、詳しくはお買い上げの販売店にお問い合わせください。

	0時	6	7	8	9	10	13	16	17	18	22	23	24時				
設定 1	深夜時間帯						昼間時間帯										
設定 2	深夜時間帯							昼間時間帯									
設定 3	深夜時間帯							朝晩・リビング			昼間時間帯			朝晩・リビング			
設定 4	深夜時間帯							朝晩・リビング			昼間時間帯			朝晩・リビング			
設定 5	深夜時間帯							朝晩・リビング			昼間時間帯			朝晩・リビング			
設定 6	深夜時間帯							昼間時間帯						ピーク時間		昼間時間帯	
設定 7	深夜時間帯							昼間時間帯						ピーク時間		昼間時間帯	
設定 8	深夜時間帯							昼間時間帯						ピーク時間		昼間時間帯	
設定 9	深夜時間帯							朝晩・リビング			昼間時間帯			朝晩・リビング			

設定のしかた

故障時の連絡先を登録する

サービス店電話番号 故障時の連絡先の電話番号を登録します。



1 **メニュー決定** を押す。

2 **◀▶** で「次へ」を選び、**メニュー決定** を押す。

3 **◀▶** で「諸設定1」を選び、**メニュー決定** を押す。

4 **◀▶** で「サービス店電話番号」を選び、**メニュー決定** を押す。

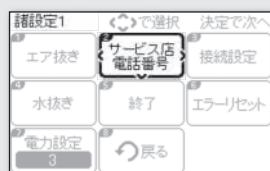

5 **メニュー決定** を押す。

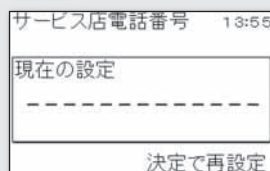

6 **◀▶** で電話番号を設定し、**メニュー決定** を押す。

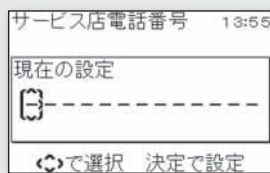

- [▲][▼]で値が切り替わります。
- [◀][▶]で桁が切り替わります。

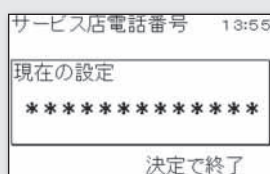

設定しました！

- [メニュー決定]を押すと、通常表示に戻ります。

設定のしかた



アドバイス

- 機器に異常が発生したとき、リモコンにエラー表示と登録した電話番号が表示されます。サービス店電話番号が登録されていないときは「修理必要」と表示されます。

おひさまアシストの設定をする

ソーラー発電

おひさまアシストの設定をします。ソーラー発電をご使用のときに設定を「あり」にすると、おひさまアシスト機能が使えます。(初期設定：なし)



おひさまアシストについて

太陽が早く昇る夏場は、エコキュートを早く沸き上げて、早朝に発電した電力を有効に使うことができます。

- ソーラー発電設定「なし」時



- ソーラー発電設定「あり」時



6 7 (時)

夏場は朝方の沸き上げを前倒して電力を有効活用

1 [メニュー決定] を押す。

2 [次へ] で「次へ」を選び、[メニュー決定] を押す。

3 [諸設定2] で「諸設定2」を選び、[メニュー決定] を押す。

4 [ソーラー発電] で「ソーラー発電」を選び、[メニュー決定] を押す。



5 [あり] で「あり」を選び、[メニュー決定] を押す。

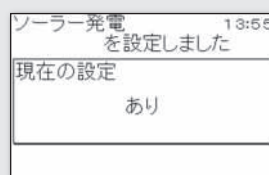
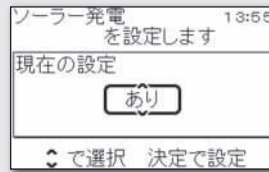

- [メニュー決定] を押すか、3秒経過すると、通常表示に戻ります。

■ おひさまアシストをしないとき

- ① もう1度、手順1～4を行う。
- ② 手順5で「なし」を選び、[メニュー決定]を押す。



アドバイス

- ソーラー発電が設置されていないときは、おひさまアシスト機能は使用できません。

お手入れ

お手入れの主な内容

安心して長くお使いいただくために、エコキュートのお手入れをしてください。

時期	内容	参照ページ
日常	ふろ配管の洗浄をする（自動配管洗浄）	72
	時刻の確認をする	73
	リモコンの清掃をする	73
1週間に1回程度	ふろ循環口の清掃をする	74
1年に2～3回程度	漏電ブレーカーの動作確認をする	74
	ふろ配管の洗浄をする（しっかり洗浄）	75
	逃がし弁の点検をする	76
	貯湯ユニット内の汚れを排水する（かんたん排水）	77
1年に1回程度	貯湯ユニット内の汚れを排水する（しっかり排水）	78

日常のお手入れ

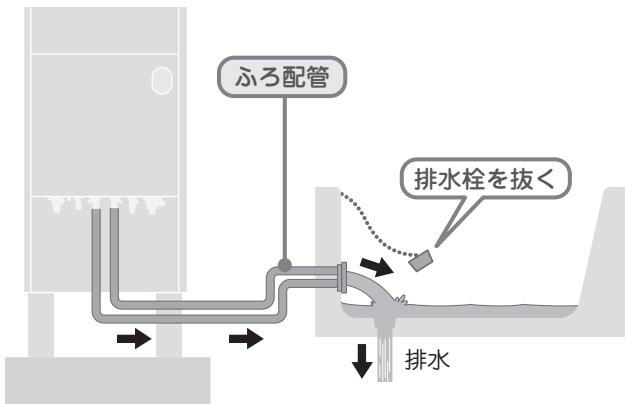

ふろ配管の洗浄をする （自動配管洗浄）

1 おふろの排水栓を抜く。

- おふろのお湯が排水され、ふろ循環口付近まで減ると、自動でふろ配管を洗浄します。
- 自動配管洗浄の水量は変更できます。▶ 66ページ



アドバイス

- 洗浄剤を使ってふろ配管の洗浄をすることができます。
詳しくは「ふろ配管の洗浄をする（しっかり洗浄）」をご確認ください。▶ 75ページ
- お買い上げ時の設定は、自動配管洗浄が「入」に設定されています。自動配管洗浄をしないときは、自動配管洗浄の設定を「切」に変更してください。▶ 65ページ
- 排水をしなくても、入浴中におふろの水位がふろ循環口付近まで減ると、自動配管洗浄をすることがあります。
- おふろの水位がふろ循環口の上端から10cm以上ないと、自動配管洗浄をしないことがあります。
- 残り湯がある状態でふろ湯量を変更すると、自動配管洗浄をしないことがあります。
- 湯水混合栓から湯はりをすると、自動配管洗浄をしません。
- 次の動作中は自動配管洗浄できません。
自動保温中、追いだき中、高温さし湯中、たし湯中、さし水中。
- 自動配管洗浄は、湯はり1回につき1度だけ行います。

必要に応じて

日常のお手入れ



時刻の確認をする

- 1 時刻を確認する。
- 2 時刻がずれているときは、時刻を合わせる。
 - 詳しくは「日時設定をする」をご確認ください。▶ 60ページ
 - 時刻がずれていると、電気料金が高くなる場合があります。

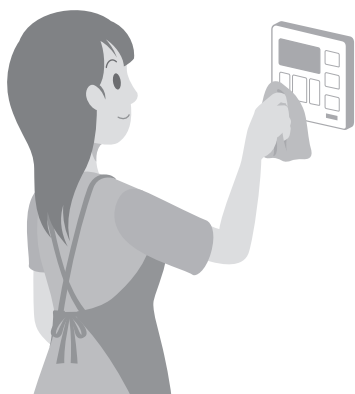

リモコンの清掃をする

- 1 水にぬらした柔らかい布をかたく絞って、リモコンの汚れを軽く拭き取る。

リモコンパネルのはずしかた

台所リモコンのお手入れをする際、リモコンパネルをはずして清掃ができます。

リモコンの下部にある切り欠きに、つまようじなどを差し込んで取りはずしてください。

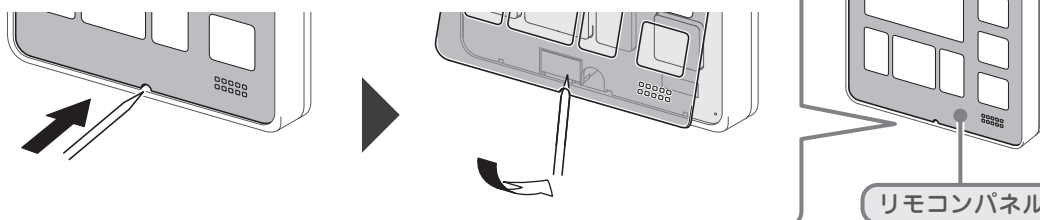

リモコンパネル

※浴室リモコンにリモコンパネルはありません。
 ※リモコンパネルのはずしかたは、増設リモコンも同じです。



アドバイス

- リモコン内部には電気部品が入っていますので、水をかけないようにしてください。
- リモコンの清掃をするときは、洗剤、ベンジン、シンナー、アルコールなどは使用しないでください。変形や変色の原因となります。

必要なとき

1週間に1回程度のお手入れ

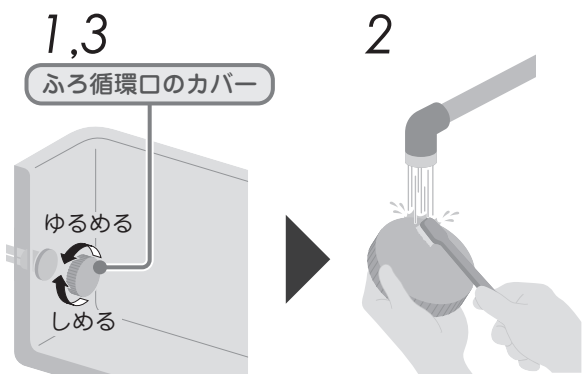

ふろ循環口の清掃をする

- 1 ふろ循環口のカバーをはずす。
- 2 歯ブラシなどで、フィルター部分の汚れを落とす。
- 3 ふろ循環口のカバーを元どおり取り付ける。



アドバイス

- ふろ循環口の取り付けがゆるいと、運転中にはずれることがあります。故障の原因になりますので、確実に元どおり取り付けてください。
- フィルターが詰まると、ふろ自動運転のときに、ふろ湯量やふろ温度が設定したとおりにならないことがあります。
- ふろ循環口の形状は、メーカーによって若干異なります。

1年に2～3回程度のお手入れ

⚠警告

- 漏電ブレーカーのテストボタンを押して、動作を確認する故障のまま使用すると、感電や火災の原因となります。
- 漏電ブレーカーは、ぬれた手で操作しない感電の原因となります。

⚠注意

- お手入れの後は、漏電ブレーカーの操作カバーを閉じる雨やゴミが入ると漏電による火災や感電の原因になります。

漏電ブレーカーの動作確認をする

- 1 漏電ブレーカー操作カバーをはずし、漏電ブレーカーのテストボタンを押す。
● 電源レバーが「ON」から「OFF」になれば正常です。
- 2 点検が終わったら、漏電ブレーカーの電源レバーを「ON」に戻す。
- 3 漏電ブレーカー操作カバーを元どおり取り付ける。

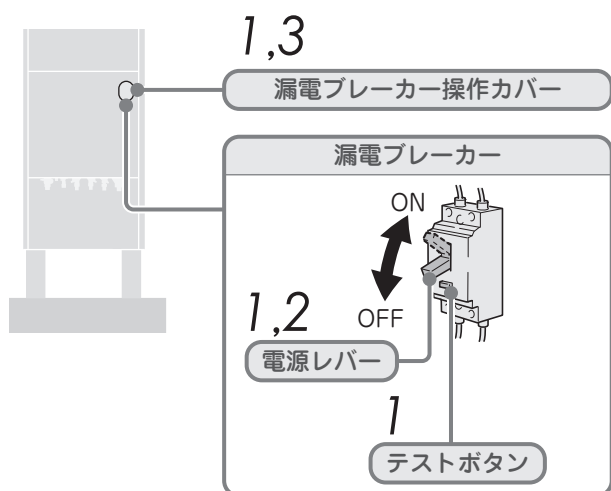

必要なときに

1年に2～3回程度のお手入れ

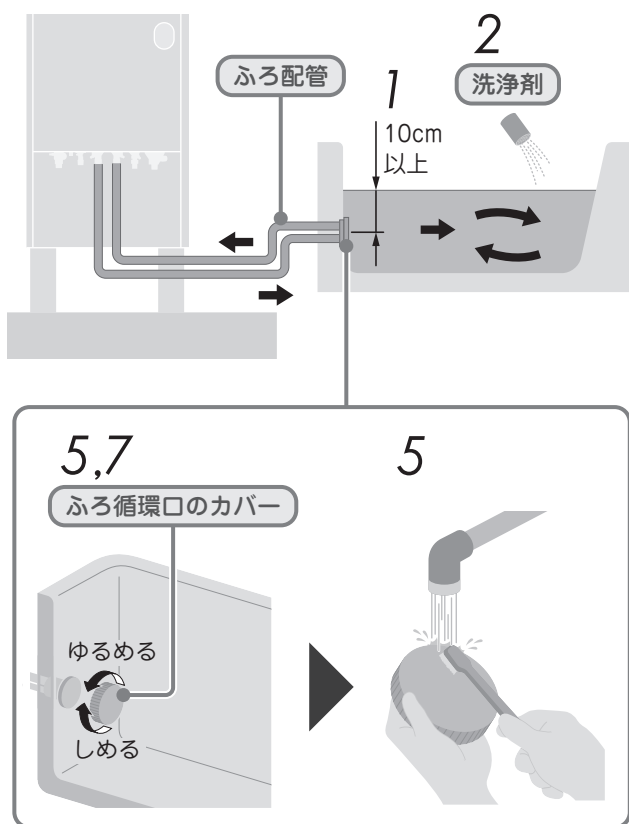

ふろ配管の洗浄をする
(しっかり洗浄)

1 おふろに残り湯があることを確認する。

- ふろ循環口の中心から、10cm以上あることを確認してください。

2 おふろに洗浄剤を入れる。

- 洗浄剤は市販のジョンソン株式会社製「ジャバ(1つ穴用)」をお使いください。
- 使用量などの取り扱いについては、洗浄剤に付属の説明書にしたがってください。

3 浴室リモコンで配管洗浄をする。

- ① を押す。
- ② で「配管洗浄」を選び、 を押す。



- 配管洗浄は約15分で終了します。
- 配管洗浄の水量は変更できます。▶ 66ページ

4 配管洗浄が終わったら、お風呂のお湯を排水する。

5 ふろ循環口のカバーをはずし、歯ブラシなどで、フィルター部分の汚れを落とす。

6 手順3を繰り返して、ふろ配管のすすぎ洗いをする。

- 洗浄剤の混じった水が出なくなるまで、数回繰り返してください。

7 浴槽内の汚れをシャワーなどで流し、ふろ循環口のカバーを元どおり取り付ける。



アドバイス

- 正しい手順で最後まで作業をしてください。
手順6のすすぎ洗いを途中でやめると、次回、湯はりをするときに洗浄剤が混じったお湯が出ます。

必要なくらい

1年に2～3回程度のお手入れ

⚠警告

- 逃がし弁操作時は、内部の配管に触れないやけどの原因となります。

⚠注意

- お手入れの後は、逃がし弁の操作カバーを閉じる
雨やゴミが入ると漏電による火災や感電の原因になることがあります。

逃がし弁の点検をする

1 逃がし弁操作カバーをはずし、逃がし弁のレバーを2～3回、上下に動かす。

- 逃がし弁のレバーを上げたときだけ、排水口から水が出れば正常です。

2 点検が終わったら、逃がし弁のレバーを下げる。

3 逃がし弁操作カバーを元どおり取り付ける。

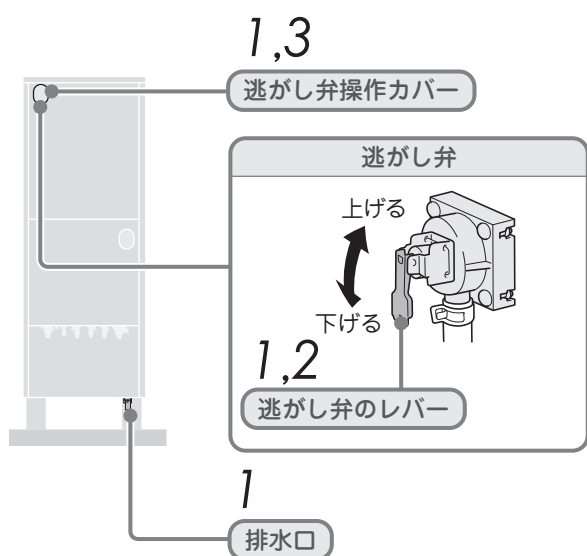

必要なとき



アドバイス

- 逃がし弁が正しく作動しないと水漏れの原因になることがありますので、定期的に点検をしてください。

1年に2～3回程度のお手入れ

警告

- 排水時は熱湯が出ることもあるので、お湯に触らないやけどの原因となります。
- 漏電ブレーカーは、ぬれた手で操作しない感電の原因となります。

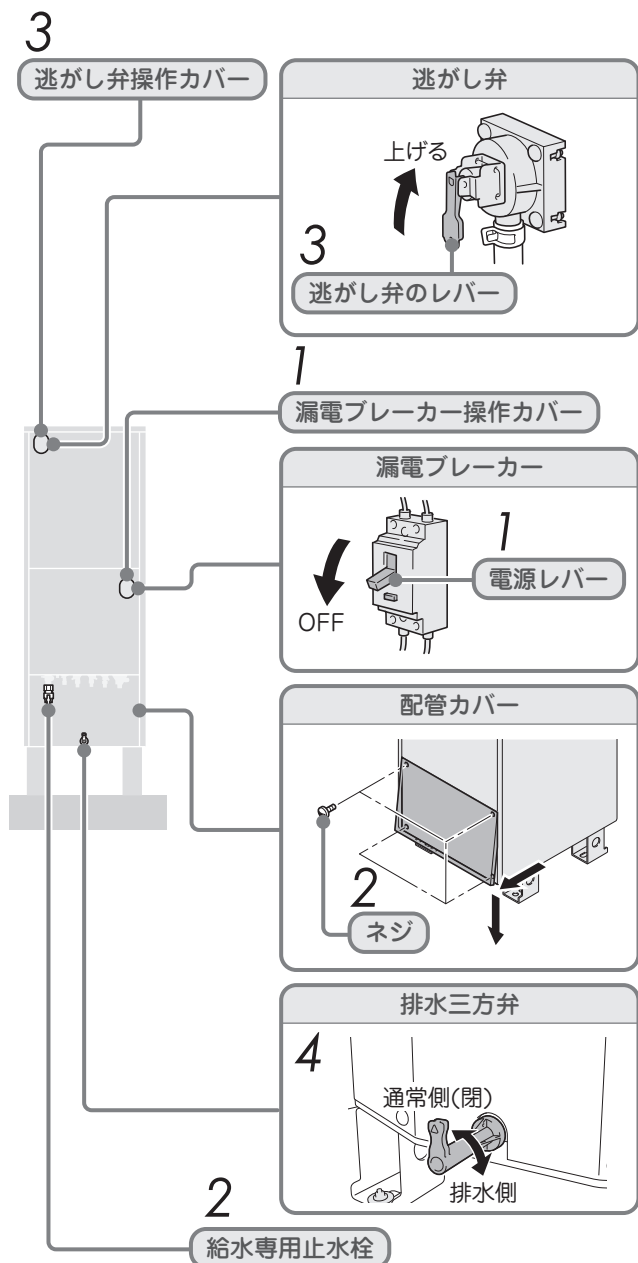

貯湯ユニット内の汚れを排水する
(かんたん排水)

- 1 漏電ブレーカー操作カバーをはずし、漏電ブレーカーの電源レバーを「OFF」にする。
- 2 配管カバーをはずし、給水専用止水栓を閉じる。
- 3 逃がし弁操作カバーをはずし、逃がし弁のレバーを上げる。
- 4 排水三方弁を排水側（右）に回して水を出す。
 - 貯湯ユニット内のお湯が排水されます。
 - 1～2分間排水し、汚れがなくなったら排水三方弁を通常側（閉）に戻してください。
- 5 お手入れが終わったら、貯湯ユニットを満水にしてエア抜きをする。
 - 詳しくは「次にご使用になるとき」をご確認ください。▶ 82ページ

必要なくらい

1年に1回程度のお手入れ

エコキュート内の汚れを排水する（しっかり排水）

「16日以上お湯を使わないとき」の内容を参考に、以下の手順でお手入れをしてください。▶80ページ

- 1 貯湯ユニットとヒートポンプユニットのお湯をすべて排水する。
- 2 排水が終わったら、水にごりがなくなるまで、貯湯ユニットとヒートポンプユニットの給水・排水を繰り返す。
- 3 お手入れが終わったら、貯湯ユニットとヒートポンプユニットを満水にしてエア抜きをする。

定期点検

定期点検の主な内容

安心して長くお使いいただくために、3～4年に1度、エコキュートの定期点検（有料）をしてください。定期点検については、お買い上げの販売店へご相談ください。点検の結果、部品交換が必要なものは、有料で交換します。

項目	内容
据付状態	設置面、配管状態、配管その他の保温処置、電気配線などの確認。
機能部品	電気部品（配線、導通、動作の確認）、弁類（逃がし弁、減圧弁）などの点検。
清掃	貯湯ユニット内の清掃（タンク内沈澱物の除去など）。

消耗品の交換について

逃がし弁、減圧弁は消耗品です。

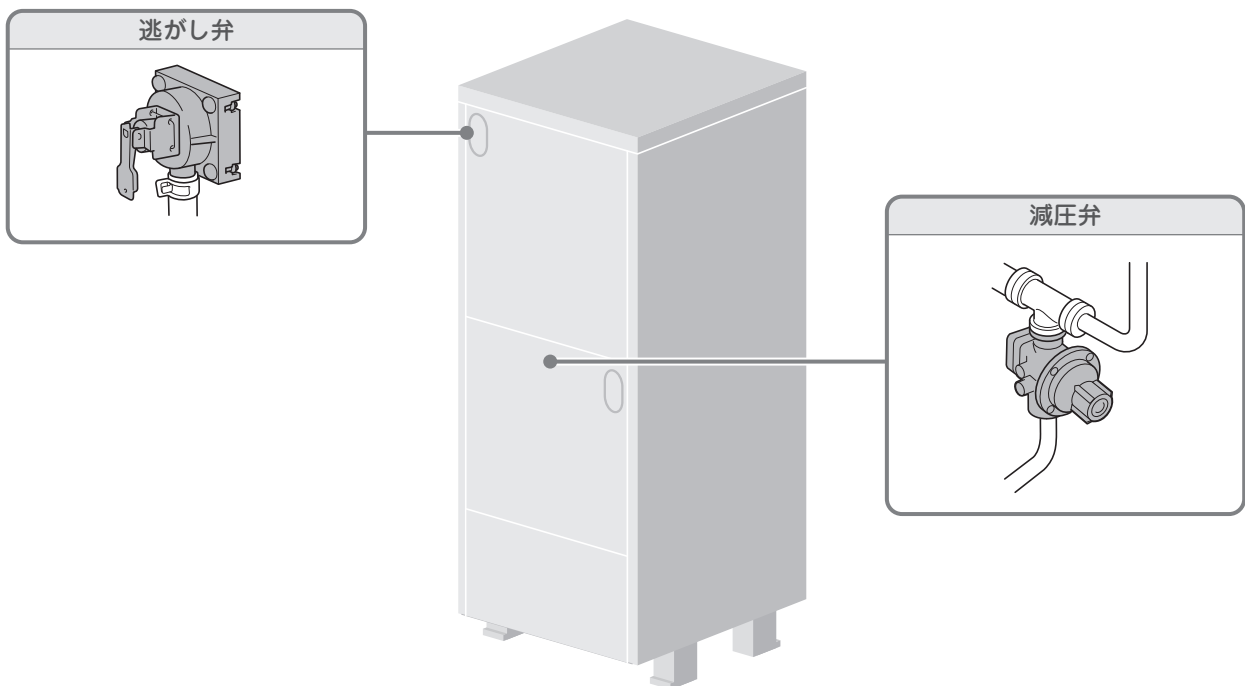

アドバイス

- 給水用具（逆流防止装置）に関しては、（社）日本水道協会発行の給水用具の維持管理指針に示されている定期点検（有料）の実施をおすすめします。時期は4～6年に1回程度をおすすめします。

16日以上お湯を使わないとき

エコキュートの水抜きをする

旅行などで長期間お湯を使用しないと、貯湯タンク内の水の水質が変化することがありますので、16日以上お湯を使用しないときは、以下の手順でエコキュートの水抜きをしてください。(所用時間：80～100分)

⚠警告

- 排水時は熱湯が出ることもあるので、お湯に触らない
- 逃がし弁操作時は、内部の配管に触れないやけどの原因となります。
- 漏電ブレーカーは、ぬれた手で操作しない感電の原因となります。

⚠注意

- 漏電ブレーカーと逃がし弁の操作カバーを閉じる雨やゴミが入ると漏電による火災や感電の原因になることがあります。

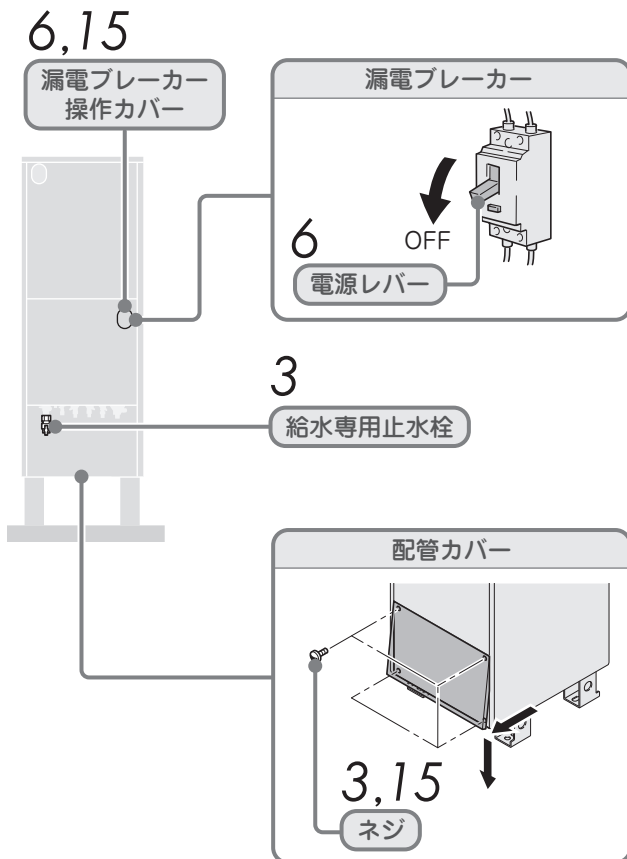

必要なときに

沸き上げを休止する

1 台所リモコンで休止設定をする。

- 詳しくは「外出時の沸き上げを休止する」をご確認ください。(▶44ページ)

貯湯ユニットの水を抜く

2 湯水混合栓をお湯側にして開き、熱いお湯を出す。

- お湯がぬるくなったら湯水混合弁を閉じてください。貯湯ユニットの熱湯を下水に流さないようにするための、必要な操作です。

3 配管カバーをはずし、給水専用止水栓を閉じる。

4 おふろの排水栓を抜く。

5 台所リモコンで水抜きモードに設定する。

- ① を押す。
- ② で「次へ」を選び、 を押す。
- ③ で「諸設定1」を選び、 を押す。
- ④ で「水抜き」を選び、 を押す。
- ⑤ で「する」を選び、 を押す。



- 水抜きモードを途中でやめるときは、[メニュー決定]を押してください。

6 漏電ブレーカー操作カバーをはずし、漏電ブレーカーの電源レバーを「OFF」にする。

7,15

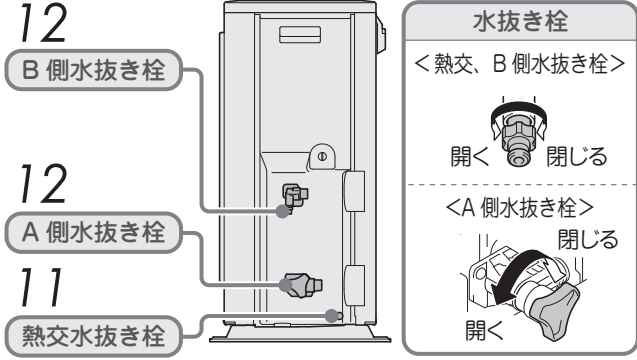
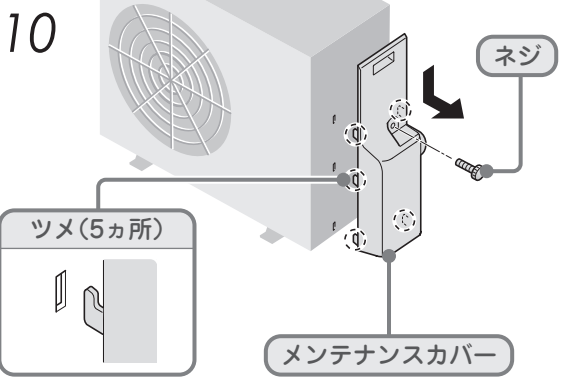
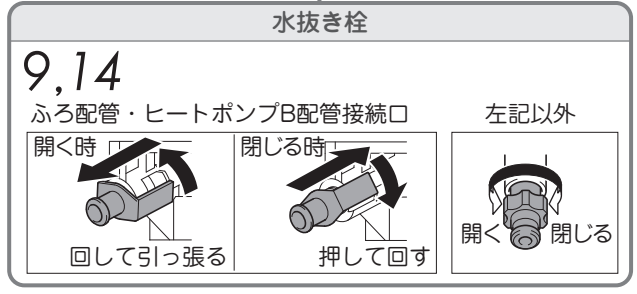
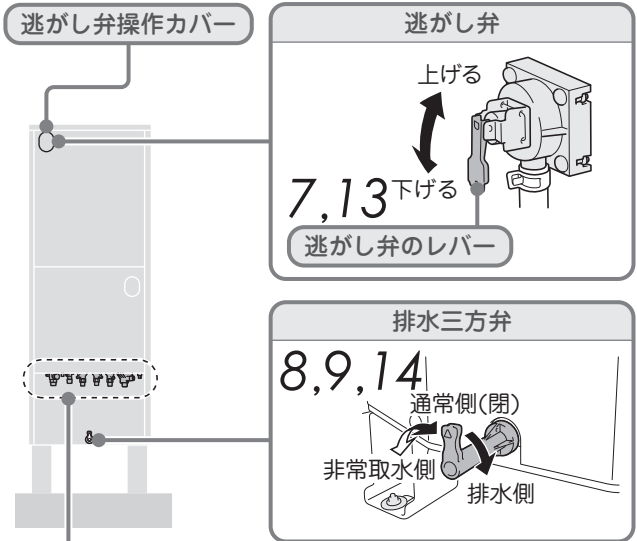

7 逃がし弁操作カバーをはずし、逃がし弁のレバーを上げる。

8 排水三方弁を排水側（右）に回して水を出す。

●排水が終わるまで、50～60分かかります。

9 排水が終わったら、貯湯ユニットの水抜き栓（8カ所）を開き、排水三方弁を非常取水側（左）に回す。

●必要に応じて、バケツなどで水を受けてください。

ヒートポンプユニットの水を抜く

10 ヒートポンプユニットのメンテナンスカバーをはずす。

- ① ネジ（1カ所）をはずす。
 - ② メンテナンスカバーを下にスライドさせて、ツメ（5カ所）をはずす。
 - ③ 手前に引き出して、メンテナンスカバーをはずす。
- 必要以上にスライドさせると、ツメ部が破損するおそれがあります。

11 ヒートポンプユニットの熱交水抜き栓を開く。

12 ヒートポンプユニットのA側およびB側の水抜き栓を開く。

●排水が終わるまで、約20分かかります。

水抜きが終わったら

13 貯湯ユニットの逃がし弁のレバーを下げる。

14 すべての水抜き栓を閉じて、排水三方弁を通常側（閉）に戻す。

15 すべてのカバーを元どおり取り付け

必要なとき

次にご使用になるとき

次にご使用になるときは、以下の手順でエコキュートを満水にしてエア抜きをしてください。(所用時間:50~60分)

警告

- 漏電ブレーカーは、ぬれた手で操作しない
感電の原因となります。

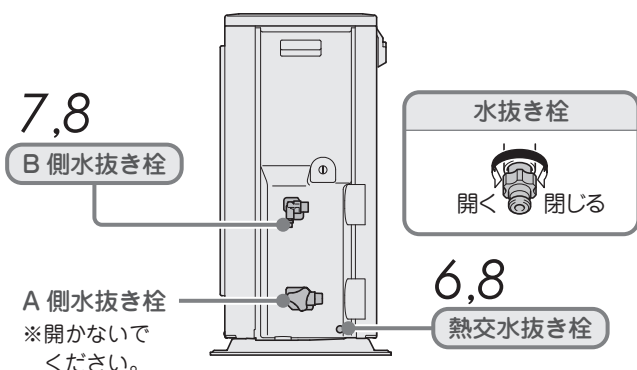
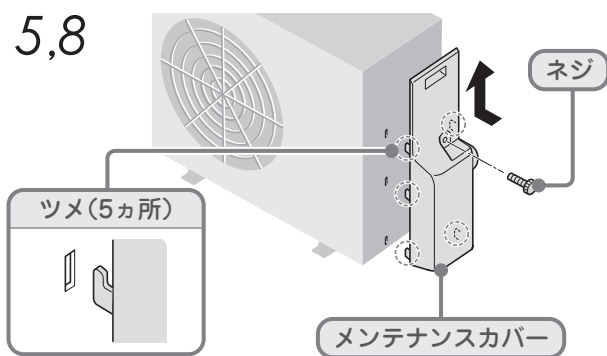
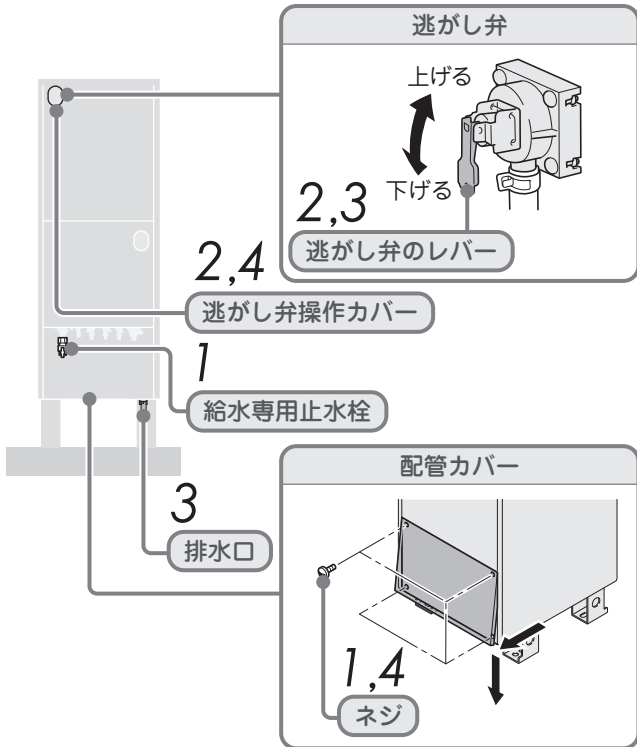

エコキュートに給水をする

- 1 配管カバーをはずし、給水専用止水栓を開く。
- 2 逃がし弁操作カバーをはずし、逃がし弁のレバーを上げる。
● 約30分で貯湯ユニットが満水になります。
- 3 排水口から水が出たら、逃がし弁のレバーを下げる。
- 4 配管カバーと逃がし弁操作カバーを元どおり取り付ける。

ヒートポンプユニットのエア抜きをする

- 5 ヒートポンプユニットのメンテナンスカバーをはずす。
① ネジ(1カ所)をはずす。
② メンテナンスカバーを下にスライドさせて、ツメ(5カ所)をはずす。
③ 手前に引き出して、メンテナンスカバーをはずす。
● 必要以上にスライドさせると、ツメ部が破損するおそれがあります。
- 6 ヒートポンプユニットの熱交水抜き栓を開く。
● エア抜きが開始されます。
● 2分以上、十分にエアが抜けるまで行ってください。
- 7 ヒートポンプユニットのB側水抜き栓を開く。
● エア抜きが開始されます。
● 十分にエアが抜けるまで行ってください。
● A側水抜き栓は開かないでください。
- 8 エア抜きが終わったら、水抜き栓(熱交、B側)を閉じて、メンテナンスカバーを元どおり取り付ける。

必要なツール

ヒートポンプ配管のエア抜きをする

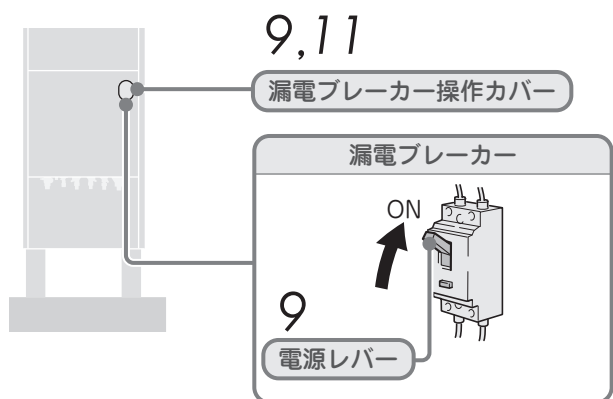

9 漏電ブレーカー操作カバーをはずし、漏電ブレーカーの電源レバーを「ON」にする。

10 台所リモコンでヒートポンプ配管のエア抜きをする。

- ① を押す。
- ② で「次へ」を選び、 を押す。
- ③ で「諸設定1」を選び、 を押す。
- ④ で「エア抜き」を選び、 を押す。
- ⑤ で「する」を選び、 を押す。



- エア抜き運転は、約10分で終了します。
- エア抜き運転が終了すると、ヒートポンプユニットが運転をはじめ、「湯増し中」が表示されます。
- エア抜きを途中でやめるときは、[メニュー決定]を押してください。

11 漏電ブレーカー操作カバーを元どおり取り付ける。

必要なとき



アドバイス

- エコキュートを満水にしないで電源を入れると、故障の原因となります。

凍結のおそれがあるとき

凍結予防について

冬期は暖かい地域でも、給水・給湯配管、ふろ配管、ヒートポンプ配管内の水が凍結し、破損事故が起こることがあります。お買い上げの販売店へ相談し、適切な凍結防止対策をしてください。

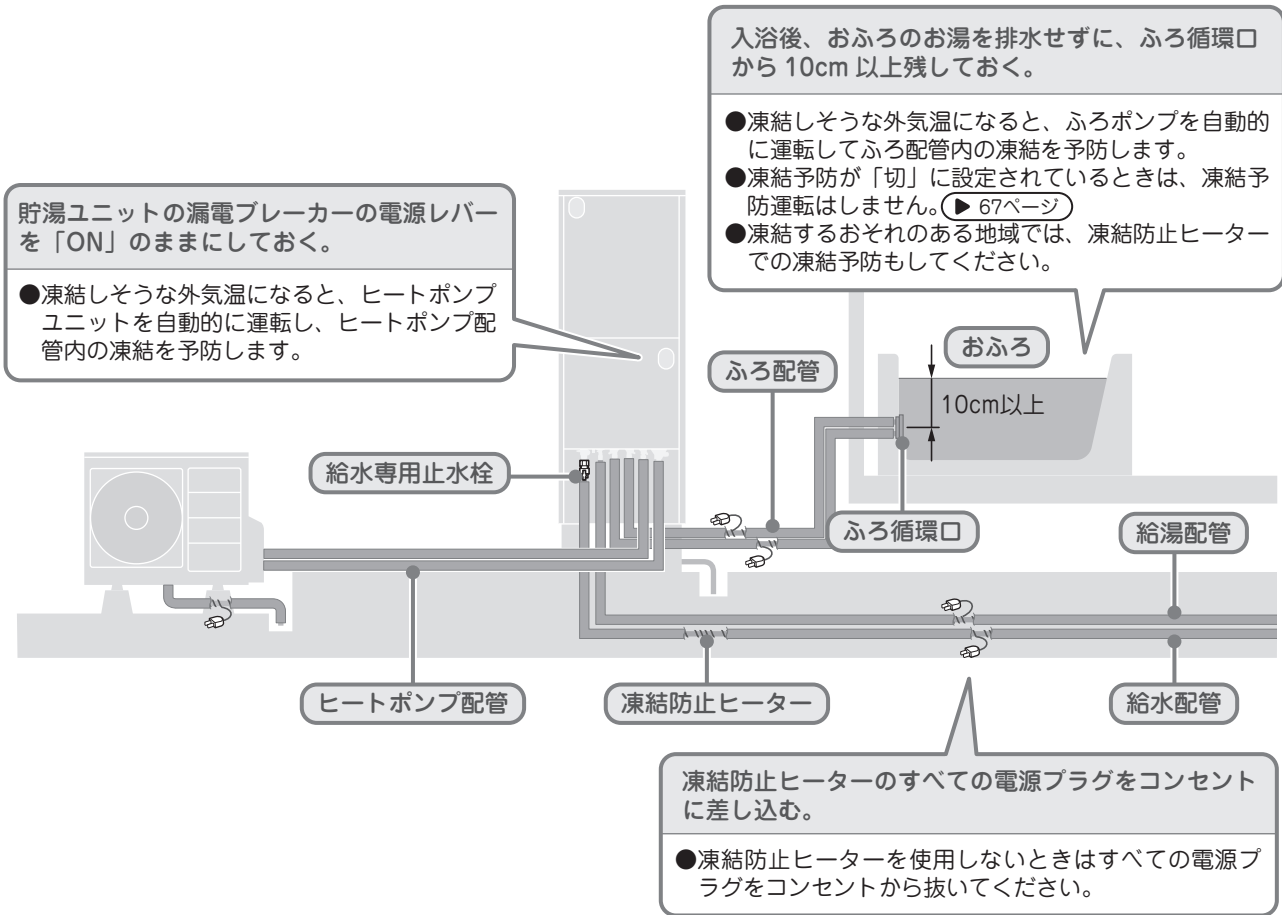

⚠警告

- お湯を使うときは、お湯の温度を確認する
入浴時やシャワー使用時は、指先などで湯温を確かめないとやけどの原因となります。

⚠注意

- 配管の保温工事、不凍結水栓、凍結防止ヒーターなど凍結防止対策を確認する
正しく工事されていないと配管が破損して水漏れややけどの原因になることがあります。販売店または工事店にご確認ください。



アドバイス

- 配管が凍結したときは、給水専用止水栓を閉じて、お買い上げの販売店へご連絡ください。
- ふろ自動保温または追いだき終了後、入浴中でもふろ凍結予防運転が働き、配管内の冷めたお湯がお風呂に出ることがあります。
- 残り湯があるときは、ふろ配管の凍結予防の条件になると繰り返し凍結予防運転をします。
- 残り湯が少ないときや、残り湯がないときは、凍結予防運転中にふろ循環口からポコポコと音がしたり、水が出たりすることがありますが異常ではありません。
- ふろ配管は必ず保温材を巻くなどして凍結予防の処置をしてください。また、貯湯ユニットやふろ循環口との接続部が露出していると、凍結のおそれがありますので必ず保温してください。
- 休止設定中でも、配管の凍結予防のため、ヒートポンプユニットを運転することがあります。

必要なところに

非常用水として使うとき

非常用取水栓の使いかた

地震などの災害時や断水時に、貯湯ユニットの水を生活用水として使用できます。

⚠警告

- 取水時は熱湯が出ることもあるので、お湯に触らないやけどの原因となります。
- 漏電ブレーカーは、ぬれた手で操作しない感電の原因となります。

⚠注意

- そのまま飲用しない
長期間のご使用によって、タンク内に水アカがたまったり、配管材料の劣化などによって水質が変わることがあります。飲用される場合は以下の点に注意し、必ず1度、沸騰させてからにしてください。
 - ・必ず水質基準に適合した水を使う
 - ・熱いお湯が出てくるまでの水（配管内にたまっていた水）は、雑用水として使用する。
 - ・固形物や変色・にごり・異臭などがあつた場合には、飲用には使用せずに、直ちに点検を依頼する。

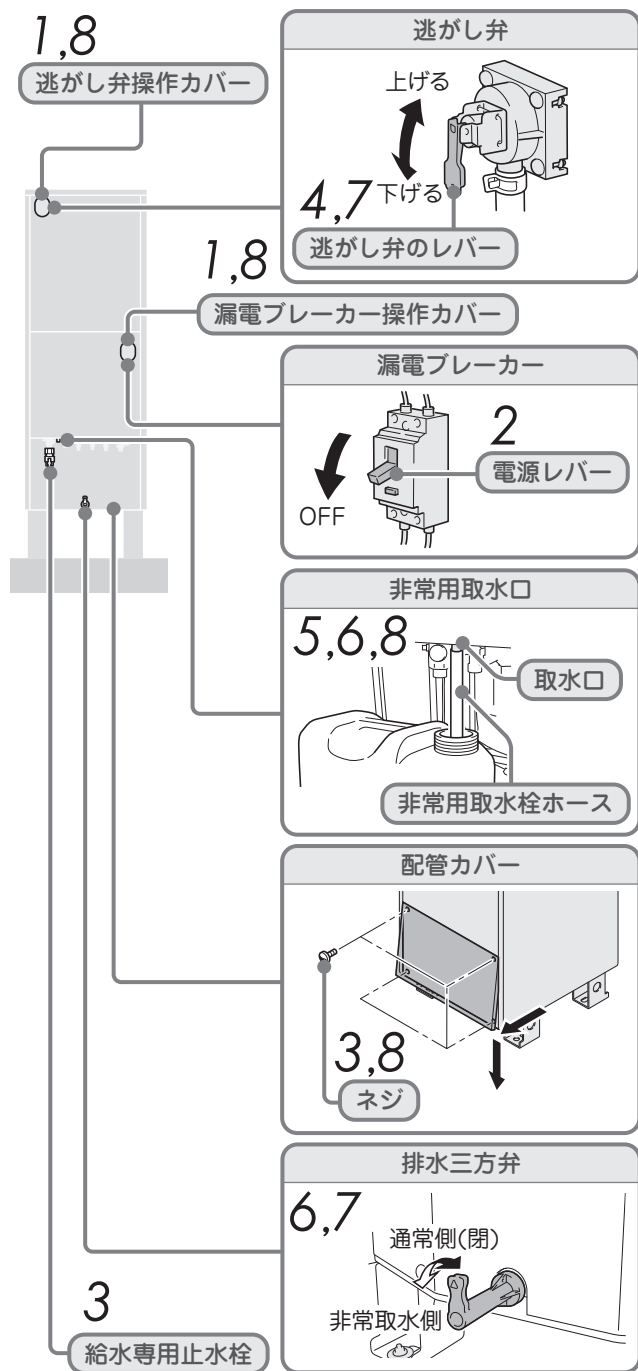

1 逃がし弁と漏電ブレーカーの操作カバーをはずす。

2 漏電ブレーカーの電源レバーを「OFF」にする。

3 配管カバーをはずし、給水専用止水栓を閉じる。

4 逃がし弁のレバーを上げる。

5 付属の非常用取水栓ホースを取水口に取り付ける。

6 排水三方弁を非常取水側（左）に回して水を出す。

- 非常用取水栓ホースから出る水を、容器（ポリタンク、バケツなど）で受けてください。

7 取水が終わったら、排水三方弁を通常側（閉）に戻して、逃がし弁のレバーを下げる。

8 非常用取水栓ホースをはずして、すべてのカバーを元どおり取り付ける。

必要なきに



アドバイス

- 再びご使用になるときは「次にご使用になるとき」の手順で作業をしてください。（▶ 82ページ）

停電・断水・水道工事があったとき

停電があったとき

■ ふろ自動運転が停止することがあります。

- 瞬時の停電であれば、停電終了後、ふろ自動運転を再開します。
- 停電によってふろ自動運転が停止しておふろのお湯が冷めてしまったときは、停電終了後、おふろのお湯をすべて排水してからふろ自動運転をしてください。(▶ 22ページ)

■ 以下の設定がリセットされることがあります。

- 停電終了後、もう一度、設定をしてください。
 - ・ 給湯温度 (▶ 18ページ)
 - ・ タンク湯増し (▶ 19ページ)
 - ・ 浴室優先 (▶ 18ページ)
 - ・ チャイルドロック (▶ 57ページ)
 - ・ ふろ温度 (▶ 27ページ)
 - ・ 休止設定 (▶ 44ページ)
 - ・ ふろ予約 (▶ 40ページ)
 - ・ 湯増し休止 (▶ 43ページ)
 - ・ 日時設定 (▶ 60ページ)

■ 湯切れをすることがあります。

- 停電終了後、タンク湯増しをしてください。(▶ 19ページ)
または、運転モードを「満タン」に変更してください。(▶ 41ページ)

長期の停電となるときは

冬期は凍結により、機器が破損することがあります。
機器の凍結予防のため、貯湯ユニットとヒートポンプユニットの排水をしてください。(▶ 80ページ)

断水・水道工事があったとき

■ 貯湯ユニットの給水専用止水栓を閉じてください。

■ 断水・水道工事中は、お湯を使用しないでください。

- エラーを表示することがあります。(▶ 89ページ)

■ 断水・水道工事が終わったら以下の処置をしてください。

- ① 水道用の蛇口を開いて水を出す。
- ② 水の汚れがなくなったことを確認する。
- ③ 貯湯ユニットの給水専用止水栓を開く。



アドバイス

- 汚れがなくならないうちに給水専用止水栓を開くと、にごった水が貯湯ユニット内のストレーナを目詰まりさせ、お湯の出が悪くなったり、お湯がにごる原因になりますので注意してください。

仕様

システム	システム型式	STP-374KMZH	STP-466KMZH	
	タイプ	フルオート（一般地）		
	適応地域 ※1	次世代省エネルギー基準Ⅲ～Ⅵ地域（平成25年基準では4～8地域）		
	適用電力制度 ※2	季節別時間帯別電灯型／時間帯別電灯型（通電制御型）		
	使用電源（相数／定格電圧／周波数）	単相200V 50／60Hz		
	最大電流	17A		
	年間給湯保温効率（JIS） ※3	3.0	3.0	
	区分名	17	17	
沸き上げ温度範囲 ※4	約65～90℃			
貯湯ユニット	貯湯ユニット型式	ST-374KMZH	ST-466KMZH	
	設置場所	屋外型		
	タンク容量	370L	460L	
	水側最高使用圧力（減圧弁設定圧力）	320kPa（280kPa）		
	外形寸法（高さ×幅×奥行）	1,825×635×730mm	2,165×635×730mm	
	質量／満水時	約82kg／約452kg	約90kg／約550kg	
	消費電力	追いだきポンプ	30W	
		ふろポンプ	65W	
制御用		5W（リモコン消灯時3W）		
ヒートポンプユニット	ヒートポンプユニット型式	SP-455A	SP-606A	
	外形寸法（高さ×幅×奥行）	650×820【カバー部+80】×300mm		
	質量	44kg	48kg	
	中間期標準加熱能力／消費電力 ※5	4.5kW／1.025kW	6.0kW／1.365kW	
	冬期高温加熱能力／消費電力 ※6	4.5kW／1.500kW	6.0kW／2.000kW	
	中間期標準運転電流	6.1A	7.3A	
	運転音（中間期 ※5／冬期 ※6） ※7	38dB／43dB	40dB／45dB	
	設置可能最低外気温度	-10℃		
	設計圧力 高圧／低圧	14.0MPa／8.5MPa		
冷媒の種類／充填量	CO ₂ ／0.620kg	CO ₂ ／0.835kg		
リモコン	台所リモコン型式	SP-DRZ3		
	浴室リモコン型式	SP-FRZ3		

- ※1 最低気温が対応温度を下回る地域には設置しないでください。
- ※2 季節別時間帯別の対応電力制度は、電力会社により異なります。
- ※3 年間給湯保温効率（JIS）は日本工業規格JIS C 9220：2011に基づき、ヒートポンプ給湯機を運転した時の単位消費電力量あたりの給湯熱量及び保温熱量を表したものです。
 地域条件：運転モードの設定やご使用条件等により変わります。
 年間給湯保温効率（JIS）＝1年間で使用する給湯とふろ保温に係る熱量÷1年間で必要な消費電力量
 <年間給湯保温効率（JIS）算出時の条件>
 着霜期高温条件：外気温（乾球温度／湿球温度）2℃／1℃水温5℃沸き上げ温度90℃
 冬期給湯モード条件時の沸き上げ温度66℃（460Lタイプは65℃）
 着霜期給湯モード条件時の沸き上げ温度66℃（460Lタイプは65℃）
 夜間消費電力量比率（冬期給湯モード性能試験条件時）：80%
 <給湯モード性能試験時の運転設定方法>
 貯湯ユニットの前扉を開け、前扉裏面の配線図をご確認ください。
 （前扉を開ける前に、漏電ブレーカーの電源レバーを「OFF」にしてください）
 ただし、上記の試験をしない一般のお客様は、前扉を開けないでください。
- ※4 ヒートポンプユニットで沸き上げる温度です。貯湯タンク内の湯温は配管の放熱などにより低くなります。
- ※5 中間期：外気温（乾球温度／湿球温度）16℃／12℃、水温17℃、沸き上げ温度65℃、沸き上げ終了直前では加熱能力が低下する場合があります。
- ※6 冬期高温：外気温（乾球温度／湿球温度）7℃／6℃、水温9℃、沸き上げ温度90℃、低外気温時は加熱能力が低下することがあります。沸き上げ終了直前では加熱能力が低下する場合があります。
- ※7 運転音は、JIS C 9220：2011に基づき、反響の少ない無響室で測定した数値です。実際に据え付けた状態で測定すると、周囲の騒音や反響を受け、表示数値より大きくなるのが普通です。

保証とアフターサービス

故障、修理については・・・

お買い上げの販売店または工事店にご連絡ください。

お買い上げの販売店または工事店以外で点検、修理、移動、分解した場合の故障および損傷は、保証期間内でも有料修理となります。

- 施工説明書に記載されていない方法や指定部品を用いないで施工され事故や故障が生じた場合は、責任を負いかねますので、必ず当社指定部品をご使用ください。

保証について

保証書は、貯湯ユニットに添付されています。「お買い上げ日・販売店名」などの記入をお確かめのうえ、販売店からお受け取りになり、大切に保管してください。

保証期間は保証書をご確認ください。

※保証期間経過後の修理、補修用性能部品（機能を維持するために必要な部品）の保有期間は、製造打切り後10年です。

次のような原因による故障および、事故につきましては、保証の対象になりませんのでご注意ください（詳しくは保証書をお読みください）。

- 家庭用途以外（例えば、業務用、車両、船舶への設置）で使用されたことによる故障または損傷。
- 当製品の故障・修理等に伴う二次的損害に対する補償。
- 水道水以外をご使用になったことによる故障または損傷（温泉水・井戸水は使用不可）。水道水を使用しないと、故障や水漏れの原因になります。
- 凍結による故障または損傷。
- 当製品の施工説明書に基づかない施工、専門業者以外による移動・分解したもの。
- 塗装の色あせ等の経年変化、またはご使用に伴う摩耗等により生じる外観上の現象。
- リモコンのご使用に伴うパネルの変色・傷・摩耗等により生じる外観上の現象。

修理を依頼されるとき

本書の「故障かな？と思ったら」にしたがって調べてもよくなるないときは、お買い上げの販売店または工事店にご連絡ください。（▶89ページ）

保証期間中であれば、保証書の規定に従って無料修理させていただきます。

保証期間がすぎているときは・・・

お買い上げの販売店または工事店にご相談ください。

- 施工説明書に記載されていない方法や、指定部品を用いないで施工され事故や故障が生じた場合は、責任を負いかねますので必ず当社指定部品をご使用ください。
- 保証期間満了後の修理、補修用性能部品（機能を維持するために必要な部品）の保有期間は、製造打切り後10年です。

故障かな？と思ったら

エラー表示について

機器に異常が発生したときに、リモコンにエラーを表示します。

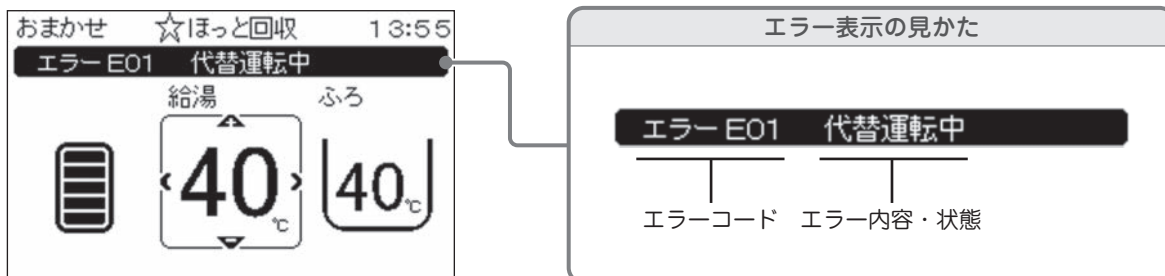

エラーコード	原因	処置
E01 ~ E52	貯湯ユニット関係の故障	エラー表示をリセットをして、再度運転を開始してください。 再度エラーコードを表示するときは、使用を中止してエラー表示内容を控えていただき、お買い上げの販売店に点検・修理をご依頼ください。
H03 ~ H31	ヒートポンプユニット関係の故障	
E12	給湯高温異常	給湯の使用を中止して、お買い上げの販売店までご連絡ください。

エラーコード	処置
E53 ~ E55	<p>エラー表示をリセットをして、再度運転を開始してください。再度エラーコードを表示するときは、接続設定の内容をご確認いただき、現在の設定が排水栓「あり」になっている場合は「なし」に変更してください。</p> <p><接続設定の変更方法（台所リモコン）></p> <ol style="list-style-type: none"> ① を押す。 ② で「次へ」を選び、 を押す。 ③ で「諸設定1」を選び、 を押す。 ④ で「接続設定」を選び、 を押す。 ⑤ で排水栓「なし」を選び、 を押す。 <p>それでもエラーコードを表示するときは、使用を中止してエラー表示内容を控えていただき、お買い上げの販売店に点検・修理をご依頼ください。</p>



アドバイス

- 「エラー*** TEL ***」や「エラー***修理必要」と表示されたときは、機器は停止しています。
- 「代替運転中」と表示されたときは、機器は作動しています。

故障かな？と思ったら

エラー表示をリセットするときは？

エラーリセット エラー表示をリセットします。

台所リモコン

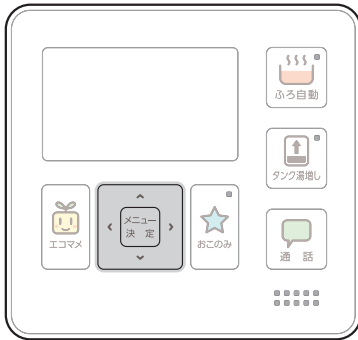

浴室リモコン

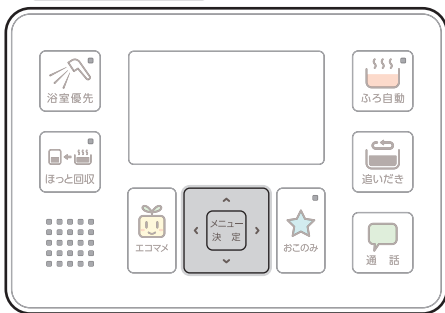

1 **メニュー決定** を押す。

2 **◀▶** で「次へ」を選び、**メニュー決定** を押す。

3 **◀▶** で「諸設定1」を選び、**メニュー決定** を押す。

<浴室リモコン>

◀▶ で「諸設定」を選び、**メニュー決定** を押す。

4 **◀▶** で「エラーリセット」を選び、**メニュー決定** を押す。

<台所リモコンの表示>



<浴室リモコンの表示>



5 **◀▶** で「する」を選び、**メニュー決定** を押す。

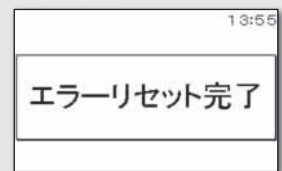
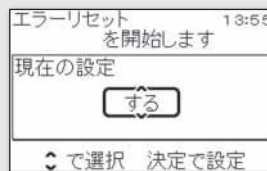

● [メニュー決定] を押すか、3秒経過すると、通常表示に戻ります。

故障かな？と思ったら

エラー表示がないとき

次のような症状のときは、お買い上げの販売店に修理を依頼する前に、もう1度ご確認ください。

	こんなときは	ご確認ください	説明と処置
沸き上げ	貯湯量表示の減りが早い	しばらくお湯を使っていない期間はありましたか？	貯湯量表示は、約50℃以上のお湯の量を表示しています。貯湯タンク内のお湯は自然放熱により冷めますので、お湯を使っていなくても貯湯タンク内のお湯の温度が低下すると貯湯量表示が減ります。
		給水温度は低くないですか？	貯湯タンク内のお湯と、水道水を混ぜて給湯をするため、給水温度が低い冬は、夏よりも貯湯量表示が早く減ります。
		追いだきやふろ自動運転をしましたか？	追いだきやふろ自動運転をすると、貯湯タンクの貯湯量表示が減ることがあります。 必要に応じて、タンク湯増しをしてください。▶ 19ページ
	深夜時間帯以外に沸き上げをしている	たくさんお湯を使いましたか？	お湯の使用量によっては、昼間でも湯増し運転をします。▶ 42ページ また、湯増し休止をすることで、昼間の沸き上げを休止できます。 ▶ 43ページ
	ヒートポンプユニットが深夜時間帯に運転していない	お湯の使用量は少ないですか？	運転開始時間は、今までの使用湯量を考慮して自動で制御しています。 (早く沸かしすぎて冷めないように制御しています)
	ヒートポンプユニットの下部から水が出る	沸き上げ運転中ですか？	沸き上げ運転をする際に、ヒートポンプユニットが大気から熱を吸収するため、結露した水が出ます。
外気温は低くないですか？		外気温が低いときは、ヒートポンプユニットの熱交換器の除霜のため、溶けた水が多く出ます。	
ヒートポンプユニットの背面の熱交換器が霜で白くなる	外気温は低くないですか？	冬期運転中は、ヒートポンプユニットの熱交換器に霜がつくことがあります。	
貯湯ユニットの排水口からお湯が出ている	沸き上げ運転中ですか？	沸き上げ運転時は、貯湯タンク内の水の温度が上昇して膨張するため、この膨張分が逃がし弁から排水されます。	
給湯	お湯がぬるい お湯がたりない	台所リモコンに「休止中○月○日に帰宅」と表示されていますか？	休止設定がされていますので、休止を解除してください。▶ 44ページ
		運転モードは適正ですか？	運転モードを変更してください。▶ 41ページ
		沸き上げ運転をしていないときも、排水口からお湯が出ていますか？	逃がし弁の点検をしてください。▶ 76ページ 排水が止まらないときは、お買い上げの販売店に点検・修理をご依頼ください。
	たくさんお湯を使いましたか？	タンク湯増しをして湯量を確保してください。▶ 19ページ	
お湯が出ない	給水専用止水栓が閉じていませんか？	給水専用止水栓を開いてください。	
	断水していませんか？ 給水圧は低くないですか？	水道局へお問い合わせください。	
	配管が凍結していませんか？	お買い上げの販売店に点検・修理をご依頼ください。	

故障かな？と思ったら

故障かな？と思ったら



	こんなときは	ご確認ください	説明と処置
給湯	お湯の出が悪い	ガス（石油）給湯機と比較していますか？	エコキュートは、水道の圧力を減圧して一定の水圧に調整しているため、ガス（石油）給湯機と比べると、若干お湯の出が弱くなります。
		どのような湯水混合栓をご使用ですか？	湯水混合栓の種類によっては、蛇口を全開にしてもお湯の出が悪いことがあります。 リモコンの給湯温度を5～10℃高めに設定してご使用ください。 ▶ 18ページ
		貯湯ユニット内のストレーナにゴミが詰まっていますか？	お買い上げの販売店に点検・修理をご依頼ください。
	お湯から油が出るお湯が臭い	初めてのご使用ですか？	初めて使用するときには、配管工事の油や臭いがお湯に混ざることがありますが、しばらく使用すると消えます。
	お湯が白くにごって見える	お湯に気泡が含まれていますか？	水に溶け込んでいた空気が、蛇口を開けたときに細かい泡となって出てくる現象です。
給湯温度が変更できない	リモコンに優先権はありますか？	浴室リモコンの浴室優先スイッチを押してから、給湯温度を変更してください。 ▶ 18ページ	

ふろ	ふろ自動を受け付けない	貯湯量表示が点滅またはパー1本の表示になっていませんか？	貯湯タンク内のお湯が少ないときは、タンク湯増しをして湯量を確保してから、ふろ自動運転をしてください。 ▶ 19ページ
	ふろ自動運転が途中でとまる	貯湯タンク内のお湯が少なくなっていますか？	タンク湯増しをして湯量を確保してください。 ▶ 19ページ
		運転モードは適正ですか？	運転モードを変更してください。 ▶ 41ページ
	ふろ循環口からポコポコ音がする	外気温は低くないですか？	外気温が低いときは、ふろ配管の凍結予防運転をします。詳しくは「凍結のおそれがあるとき」をご確認ください。 ▶ 84ページ
		配管洗浄中ですか？	配管洗浄中はポコポコ音がすることがあります。
	ふろ循環口からゴミが出てきた	こまめに配管洗浄をしていますか？	ふろ配管内にたまったゴミや汚れが配管洗浄によって出てきたものです。こまめに配管洗浄をすることで、ゴミや汚れがたまりにくくなります。 ▶ 72ページ
	ふろ保温運転をしないふろ保温運転が途中でとまる	ふろ保温時間が「0時間」に設定されていませんか？	ふろ保温時間を「0時間」以外に変更してください。 ▶ 24ページ
		貯湯タンク内のお湯が少なくなっていますか？	タンク湯増しをして湯量を確保してください。 ▶ 19ページ
	追いだきができない	・貯湯量表示が点滅していませんか？ ・貯湯タンク内のお湯が少なくなっていますか？	タンク湯増しをして湯量を確保してください。 ▶ 19ページ
		ふろ循環口のフィルターが詰まっていますか？	ふろ循環口のフィルターを清掃してください。 ▶ 74ページ
		次の動作をしていませんか？ ・湯はり中 ・高温さし湯中 ・たし湯中 ・さし水中 ・ほっと回収中 ・配管洗浄中	動作が終わってから、追いだきをしてください。 ▶ 28ページ
	追いだきの時間が長い	貯湯タンク内の湯温が低くなっていますか？	貯湯タンク内の湯温が低いときは、追いだきに時間がかかります。必要に応じて、高温さし湯をしてください。 ▶ 31ページ
お湯が白くにごって見える	お湯に気泡が含まれていますか？	水に溶け込んでいた空気が、ふろ循環口から細かい泡となって出てくる現象です。	

故障かな？と思ったら

故障かな？と思ったら

	こんなときは	ご確認ください	説明と処置
ふろ	お風呂のお湯が少ない お風呂のお湯が多い	ふろ湯量の設定は適正ですか？	ふろ湯量を変更してください。▶ 26ページ または、たし湯をしてください。▶ 32ページ
	お風呂のお湯の量がいつもと違う	ふろ循環口のフィルターが汚れていませんか？	ふろ循環口のフィルターを清掃してください。▶ 74ページ
	お風呂のお湯がぬるい お風呂のお湯があつい	ふろ温度の設定は適正ですか？	ふろ温度を変更してください。▶ 27ページ または、追いだき、高温さし湯、さし水をしてください。 ▶ 28、31、33ページ
	お風呂を排水していないのに自動配管洗浄がはたらく	お風呂の水位がふろ循環口付近まで下がっていませんか？	排水をしなくても、入浴中にお風呂の水位がふろ循環口付近まで減ると、自動配管洗浄がはたらくことがあります。
	自動配管洗浄がはたらかない	自動配管洗浄が「切」に設定されていませんか？	自動配管洗浄の設定を「入」にしてください。▶ 65ページ
		・ふろ循環口が浴槽の高い位置に取り付けられていませんか？ ・極端に早く排水されていませんか？ ・凍結予防運転中に排水していませんか？ ・残り湯がある状態でふろ湯量を変更しましたか？ ・湯水混合栓から湯はりしましたか？	自動配管洗浄がはたらかないことがありますので、手で配管洗浄をしてください。▶ 75ページ
		お風呂の水位がふろ循環口付近まで下がっていませんか？	お風呂の水位がふろ循環口の上端から10cm以上ないと、自動配管洗浄をしないことがあります。入浴中のお風呂のくみ出し量を減らしたり、ふろ湯量の設定を増やすなど、お風呂の湯量を確認してください。 ▶ 26ページ または、手で配管洗浄をしてください。▶ 75ページ
		1度自動配管洗浄をしましたか？	自動配管洗浄は、湯はり1回につき1度だけ行います。
	浴槽がきれいにならない	配管洗浄をしていませんか？	配管洗浄機能には浴槽を清掃する効果はありません。
	浴槽や洗面器具に青いすじがつく	洗剤でこまめに清掃をしていますか？	水中に含まれる銅イオンと、石けんなどに含まれる脂肪酸が反応してきた青色の銅石けんが付着したもので、人体に害はありません。浴槽用洗剤をスポンジなどにつけてこすり、洗い流してください。こまめに清掃することでつきにくくなります。汚れが落ちないときは、アルカリ系洗剤などをご使用ください。
リモコン	リモコンの表示部が点灯しない	AC200V電源ブレーカーが「OFF」になっていませんか？	電源ブレーカーを「ON」にしてください。
		漏電ブレーカーの電源レバーが「OFF」になっていませんか？	漏電ブレーカーの電源レバーを「ON」にしてください。再度「OFF」になるときは、そのままお買い上げの販売店に点検・修理をご依頼ください。
		停電していませんか？	停電が終わるまで待ってください。
	リモコンの表示が消えている	リモコンの消灯設定が「入」に設定されていませんか？	リモコンの消灯設定が「入」になっていると、節電のため、リモコンやお湯を使っていないときにリモコン表示部のバックライトを消灯します。スイッチを押すと表示が点灯します。▶ 63ページ
声案内をしない音声案内が小さい	リモコンの音量が「音なし」「音声なし」「音声小」に設定されていませんか？	リモコンの音量を「音声標準」「音声大」などに変更してください。 ▶ 62ページ	

故障かな？と思ったら

故障かな？と思ったら

	こんなときは	ご確認ください	説明と処置
リモコン	リモコンの操作音が出ない	リモコンの音量が「音なし」に設定されていないですか？	リモコンの音量を「音なし」以外に変更してください。▶ 62ページ
	リモコンの時刻表示が「--:--」で点滅している	日時がリセットされていないですか？	日時設定をしてください。▶ 60ページ



故障かな？と思ったら

索引

あ 行	アドバイス	上手にエコキュートを使うための「まめ知識」を表示します。また、「まめアドバイス」を見るための設定ができます。	▶ 56, 64ページ
	運転モード	4種類の運転モードがあり、それぞれ貯湯タンクのお湯の沸き上げかたが異なります。	▶ 41ページ
	エア抜き	エコキュートを満水にするために、貯湯ユニットとヒートポンプユニット内の空気を抜く作業です。	▶ 82ページ
	エコメファミリー	本製品のキャラクターです。	▶ 45ページ
	エネルギーモニター	過去に使ったお湯の量やほっと回収量の目安を確認できます。	▶ 51ページ
	エラーリセット	発生したエラーをリセットします。	▶ 90ページ
	追いただき	お湯を増やさずに、お風呂を温めなおします。	▶ 28ページ
	おこのみ	よくご使用になる機能をおこのみスイッチに割り当てることで、いろいろな機能がスイッチひとつで行えます。	▶ 58ページ
	おひさまアシスト	太陽が早く昇る夏場は、早朝にソーラー発電で発電した電力を有効に使えるように、エコキュートを早い時間帯に沸き上げます。	▶ 71ページ
	音量（設定）	リモコンごとに、音量（音声ガイド・操作音）を設定します。	▶ 62ページ

か 行	休止設定	旅行などで数日間お湯を使用しないときに、沸き上げを休止できます。	▶ 44ページ
	給湯温度（設定）	蛇口やシャワーのお湯の温度を設定します。	▶ 18ページ
	ぐるぐるバブル洗浄	お風呂の栓を抜くと、バブル発生ユニットで空気を吸入し、大量のバブルを発生させます。この大量のバブルによってふろ配管内の汚れを吸着・除去します。	▶ 65ページ
	高温さし湯	約60℃のお湯を約20Lたして、お風呂の温度を上げます。	▶ 31ページ

さ 行	さし水	水を約10Lたして、お風呂の温度を下げます。	▶ 33ページ
	サービス店電話番号（登録）	故障時の連絡先の電話番号です。任意の番号を登録できます。	▶ 70ページ
	自動配管洗浄	お風呂のお湯を排水したときに、自動でふろ配管を洗浄する機能です。	▶ 72ページ
	使用可能湯量	現在の貯湯量で使用できるお湯の量と時間の目安を表示します。	▶ 54ページ
	消灯設定	リモコンごとに、リモコン表示部のバックライトが消灯するまでの時間を設定します。	▶ 63ページ
	ソーラー発電（設定）	ソーラー発電をご使用のときに設定します。	▶ 71ページ

た 行	たし湯	設定したふろ温度のお湯を約30Lたして、お風呂の量を増やします。	▶ 32ページ
	タンクメニュー	貯湯タンクに関連するリモコンメニューです。	▶ 12, 13ページ
	タンク湯増し	タンクのお湯を沸き上げて、湯増しをします。	▶ 19ページ
	チャイルドロック	小さなお子様が誤って浴室リモコンを操作するのを防ぎます。	▶ 57ページ
	通話	浴室リモコンと台所リモコンの間で交互に会話ができます。	▶ 34ページ
	通話時間（設定）	1回（1方向）に通話できる時間を設定します。	▶ 35ページ
	電力設定	ご契約内容に合わせて、電力契約を設定します。	▶ 68ページ
	凍結予防（運転）	外気温が低くなったときに、エコキュートを運転して凍結を予防します。	▶ 67ページ

な 行	逃がし弁	貯湯ユニット内のお湯を排出します。	▶ 10ページ
	日時設定	リモコンの日時を設定します。	▶ 60ページ

索引

は 行	配管洗浄	ふろ配管を洗浄する機能です。	▶ 75ページ
	配管洗浄量（設定）	配管洗浄をするときの水量を設定します。	▶ 66ページ
	ふろ温度（設定）	おふろの温度を設定します。	▶ 27ページ
	ふろ自動（運転）	設定した温度、湯量になるように、自動でおふろを沸かします。おふろが沸いた後は、おふろの温度と湯量を自動で保ちます。	▶ 22ページ
	ふろ保温（設定）	ふろ自動運転の保温モードと保温時間を設定します。	▶ 24ページ
	ふろ保温残り時間	ふろ自動運転（自動保温）の残り時間の目安を表示します。	▶ 55ページ
	ふろ湯量（設定）	おふろの量を設定します。	▶ 26ページ
	ふろ予約	予約した時刻に入浴できるようにおふろを沸かします。	▶ 40ページ
	ふろメニュー	おふろに関連するリモコンメニューです。	▶ 12, 13ページ
ほっと回収	入浴が終わった後に、おふろの残り湯の熱を回収します。	▶ 36ページ	

ま ま 行	まめアニメ	エコマメファミリーがかわいらしい動きやつぶやきで、楽しいバスタイムをお届けします。	▶ 45ページ
	まめアドバイス設定	まめアドバイスを表示するための設定です。	▶ 64ページ
	まめ知識	上手にエコキュートを使うためのまめ知識を表示します。	▶ 56ページ
	まめ農場	楽しく省エネを学べる育成型コンテンツです。エコな機能（ほっと回収）を使ったり、エネルギーモニタを確認すると、ポイントが貯まってまめ農場の作物がすくすくと育ちます。	▶ 46ページ
	水抜き	貯湯ユニットとヒートポンプユニットから水を抜く作業です。	▶ 80ページ
	メニュー	いろいろな設定や操作ができるリモコンメニューです。	▶ 12, 13ページ

や 行	湯増し休止	外出などでもうお湯を使わない日や、お湯が残りそうな日は、昼間の沸き上げを休止できます。	▶ 43ページ
	湯増し量（設定）	タンク湯増しの1回の湯増し量を設定します。	▶ 21ページ
	浴室優先	浴室優先にすると、浴室リモコンで給湯温度の変更ができます。	▶ 18ページ



Q & A



よくあるご質問

Q 浴槽に青いすじがつくのですが大丈夫でしょうか？

A 水中に含まれる銅イオンと、石けんなどに含まれる脂肪酸が反応してできた青色の銅石けんが付着したもので、人体に害はありません。

▶ 93ページ

Q 入浴中にふろ循環口からお湯（水）が出てくるのですが…

A ふろ自動保温または追いだき終了後、入浴中でもふろ凍結予防運転が動き、配管内の冷めたお湯がおふろに出ることがあります。

Q 深夜時間帯以外にヒートポンプユニットが運転しているのですが…

A お湯の使用量によっては、昼間でも湯増し運転をします。

Q 沸き上げ運転中にヒートポンプユニットの下部から水が出るのですが…

A 沸き上げ運転をする際に、ヒートポンプユニットが大気から熱を吸収するため、結露した水が出ます。また、外気温が低いときは、ヒートポンプユニットの熱交換器の除霜のため、溶けた水が多く出ます。

Q 沸き上げ運転中にヒートポンプユニットの背面の熱交換器が霜で白くなるのですが…

A 冬期運転中は、ヒートポンプユニットの熱交換器に霜がつくことがあります。

Q お湯を使っていないのに、リモコンの貯湯量表示が減ってしまうのですが…

A 貯湯タンク内のお湯は自然放熱により冷めますので、お湯を使っていなくても貯湯タンク内のお湯の温度が低下すると貯湯量表示が減ります。

A 追いだきやふろ自動運転をすると、貯湯タンクの貯湯量表示が減ることがあります。

Q お湯がぬるいのですが…

A 給湯温度表示は、エコキュートから出るお湯の温度です。配管での自然放熱や湯水混合栓側の水を混ぜる量によって、蛇口からの湯温が低くなることがあります。

A サーモスタット付き湯水混合栓をご使用のときは、リモコンの設定温度を湯水混合栓側の温度より5℃～10℃高く設定することで、安定した湯温になります。▶ 18ページ

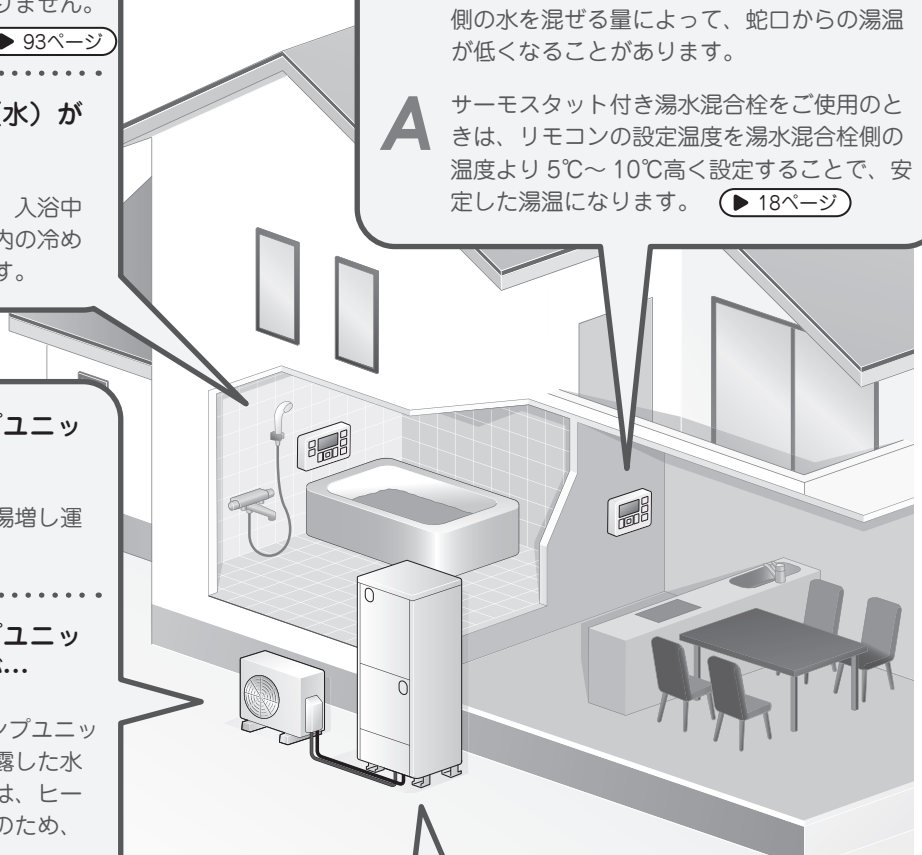

Q 貯湯ユニットの排水口からお湯がでてきているのですが…

A 沸き上げ運転時は、貯湯タンク内の水の温度が上昇して膨張するため、この膨張分が逃がし弁から排水されます。

愛情点検

長年ご使用のエコキュートは点検をお勧めします！



ご使用の際
このようなことは
ありませんか？

- ・漏電ブレーカーが自動的に「OFF」になる。
- ・コゲくさい臭いがしたり、異常な音や振動がする。
- ・熱いお湯が出続ける。
- ・運転中以外に逃がし弁から水が漏れる。
- ・本体、配管から水が漏れる。
- ・その他の異常、故障がある。

▶
ご使用
中 止

故障や事故防止のため、電源のブレーカーを切り、給湯機専用止水栓を閉じてから販売店にご連絡ください。点検・修理をご依頼ください。

点検依頼連絡先

店 名

連絡先 TEL

工事店に必ず記入してもらってください。

 **四変テック株式会社**

フリーダイヤル  **0120-4591-26** しこくいちのみや

高瀬工場	〒767-0004	香川県三豊市高瀬町比地200番地の1	☎(0875)72-4300
中国営業所	〒721-0942	広島県福山市引野町2丁目2-22	☎(084)943-7156
松山営業所	〒791-1112	松山市南高井町164-1-1	☎(089)970-6650