



電 気 温 水 器  
納 入 仕 様 書  
型式：SN4-375KMH

## 図 番 一 覧 表

タ イ プ		型 式	品 名	図 番
角型	マイコン型 リモコン操作 (高圧力型)	SN4-375KMH	仕様一覧表	YC- 00687
			外形寸法図	Y3- 29085
			構 造 図	Y3- 29073
			配 線 図	Y4- 29144
リモコン【同梱】		SL-DR2N	仕様一覧表	YC- 00672
			外形寸法図	Y3- 28952
			機能概要	Y3- 28953

# 電気温水器仕様一覧表

項 目			仕 様		
型 式			SN4-375KMH		
適用電力制度			時間帯別電灯 / 深夜電力B (電力契約切替コネクタの差し替え)		
種 別			マイコン型リモコン操作タイプ (通電制御型)		
形 状			角型配管内蔵タイプ (高圧力型)		
設置区分			屋内・屋外兼用タイプ		
ドレンパン			有		
主電源			時間帯別電灯	単相交流200V	
			深夜電力		
リモコン設置			リモコン付		
リモコン制御電源			時間帯別電灯	不要	
			深夜電力		
消費電力			4.4kW		
外形寸法 (幅×奥行×高さ)			W640×D705×H1860		
製品質量			66kg		
			(満水時436kg)		
給水方式			逃し弁・減圧弁による水道直結		
通電制御方式			マイコン制御		
タンク容量			370L		
沸き上げ温度			多め(約85℃) おまかせ(約65~85℃) 少なめ(約65℃)		
主 要 部 品	タンク	材質	高耐食ステンレス鋼板		
		階下給湯性能	設置面から3m下までの給湯が可能		
	保温材	グラスウール			
	ヒータ	シーズヒータ			
	アース	アース端子			
	漏電遮断器	200V-30A 感度電流15mA			
	自動温度調節器	マイコン自動温度調節			
	残湯センサー	サーミスタ検知			
	温度過昇防止器	98.6℃ OFF / 手動復帰			
配管内蔵 部材	減圧弁	150kPa			
	逃し弁	170kPa			
	過圧防止弁	300kPa (排水栓内蔵)			
配 管	給水配管接続口	R	3/4	オネジ	
	2次給水配管接続口	—			
	給湯配管接続口	R	3/4	オネジ	
	排水配管接続口	Rc	3/4	メネジ	
操作切り替え			—		
本 体 側 機 能	時計合わせ		—		
	湯温設定		—		
	表示	残湯量	—		
		時刻	—		
	沸き増し設定		—		
リ モ コ ン 側 機 能	時計合わせ		「時/分/時計設定」		
	湯温設定		3モード(多め・おまかせ・少なめ)		
	表示	残湯量	5段階 (75L未満、75L以上、150L以上、210L以上、280L以上)		
		時刻	24時間表示		
	沸き増し設定		1モード(全量)		
保証期間 (条件等は保証書に記載)			2年 (ヒータ3年, タンク5年)		
日本水道協会認証登録番号			A-249		
BL認定番号			—		
電気用品適合性検査証明書番号			JET0935-81070-1003		

											作 成	審 査	承 認	仕様一覧表
											関	木下	藤井	
											'13.1.15	'13.1.15	'13.1.15	
											四変テック株式会社			YC-00687
符号	年月日	記	事	作成	審査	承認								

部番	品名	材質	材料寸度	個数	記事
----	----	----	------	----	----

正面図

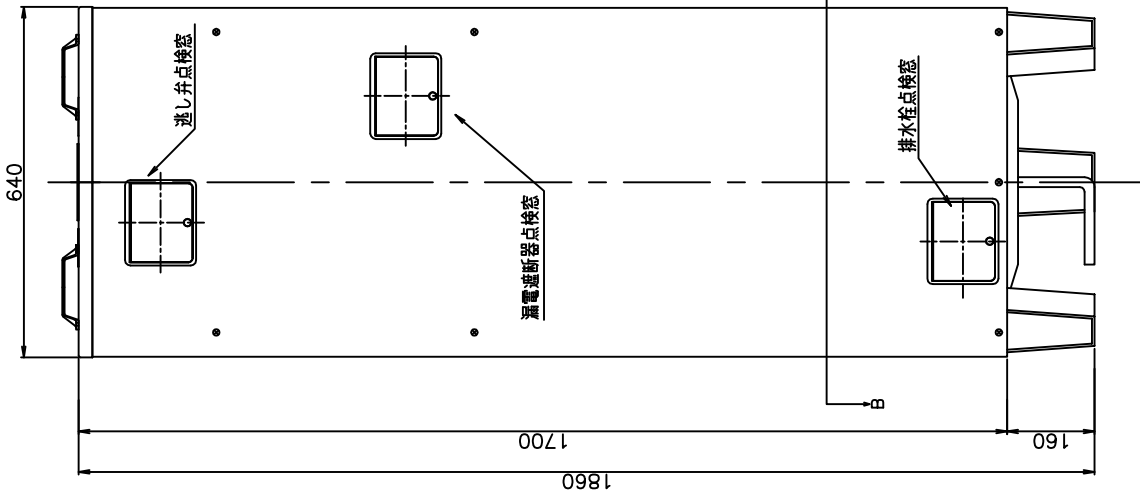

側面図

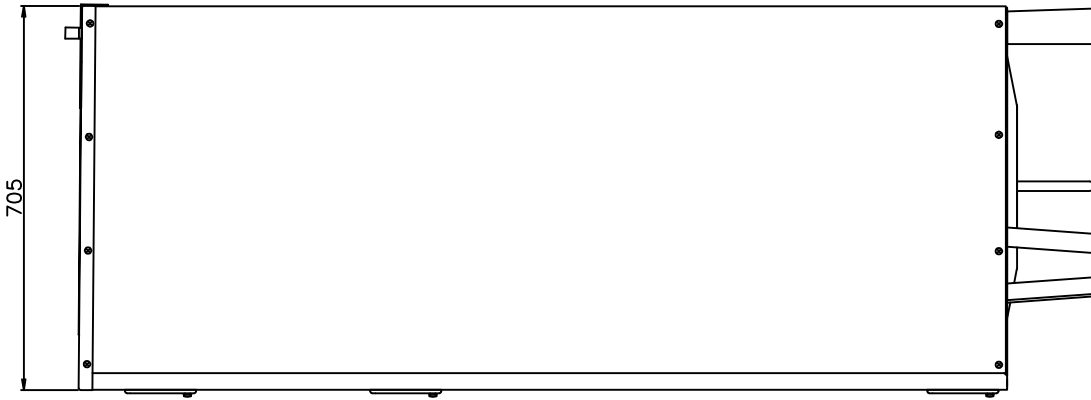

上面図

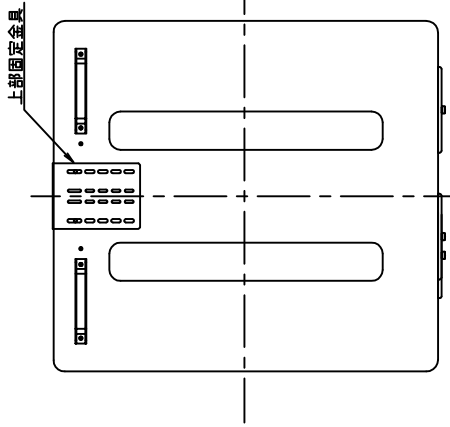

B-B'断面図 (上から見た図)

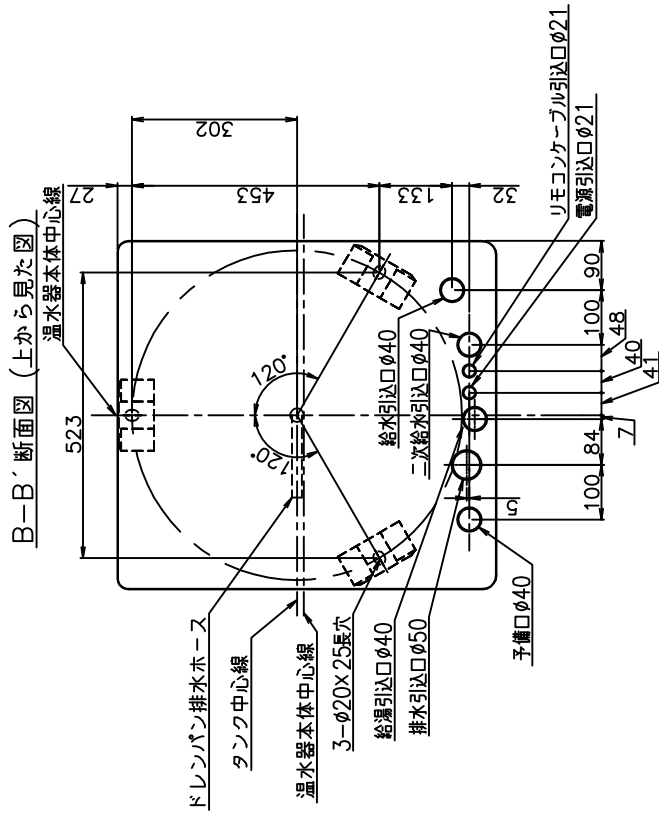

△	△	△	△	△	△	△	△	△	
符号	年月日	記事	作成	審査	承認	部品コード	外形寸法図		
作	成	13.1.15	木下	蔵井	13.1.15	SN4-3712KML			
成	成	13.1.15	査	認	認	SN4-375KMH			
符号	年月日	記事	作成	審査	承認	Y3-29085			





## リモコン仕様一覧表

項 目		仕 様	
品 名		リモコン	
型 式		SL-DR2N	
外形寸法(縦mm×横mm×厚みmm)		123×140×22	
設 定	沸き上げ湯温	3モード(多め／おまかせ／少なめ) 多め …… 約85℃ おまかせ …… 約65～約85℃ 少なめ …… 約65℃	
	運転休止日数	1～14日、--(連続休止)	
	沸き増し	1モード(全量)	※1
	時刻合わせ	「時 / 分 / 時刻設定」	
表 示	残湯量	5段階 300L:75L未満、75L以上、150L以上、180L以上、240L以上 370L:75L未満、75L以上、150L以上、210L以上、280L以上 460L:75L未満、75L以上、150L以上、210L以上、280L以上 470L:75L未満、75L以上、150L以上、210L以上、300L以上 560L:75L未満、75L以上、150L以上、225L以上、320L以上	
	時刻	24時間表示	※1
接 続	リモコンケーブル	2芯、極性なし	
<p>本リモコンは、マイコン型リモコンレスタイプと接続ができ、離れた場所から電気温水器の操作ができます。また契約電力を「時間帯別電灯・季節別時間帯別電灯」に変更すれば、昼間の沸き増しが可能となります。</p>			
<p>上表※1は時間帯別電灯・季節別時間帯別電灯契約でご使用の場合に、設定及び表示が可能となります。</p>			

						作 成	審 査	承 認	仕様一覧表
						木下	関	藤井	
						'12.11.6	'12.11.6	'12.11.6	
						四変テック株式会社			YC-00672
符号	年月日	記 事	作成	審査	承認				





# リモコン及び機能概要

## リモコン操作部

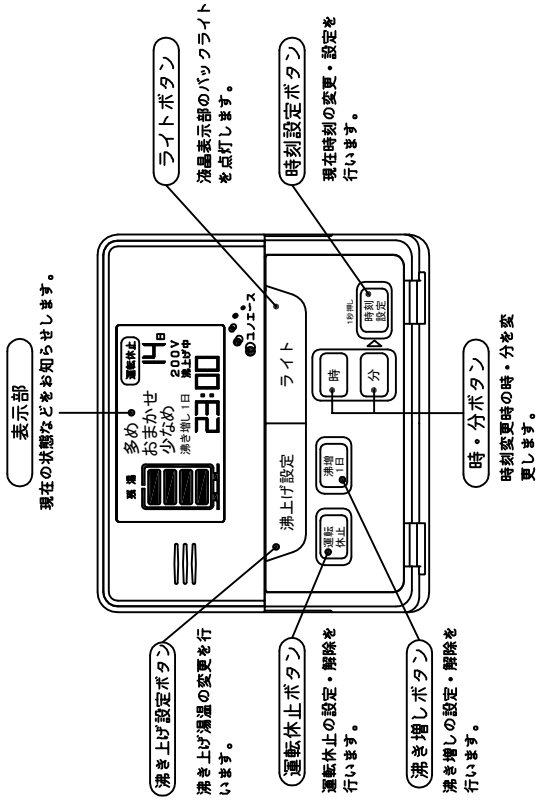

## リモコン表示部

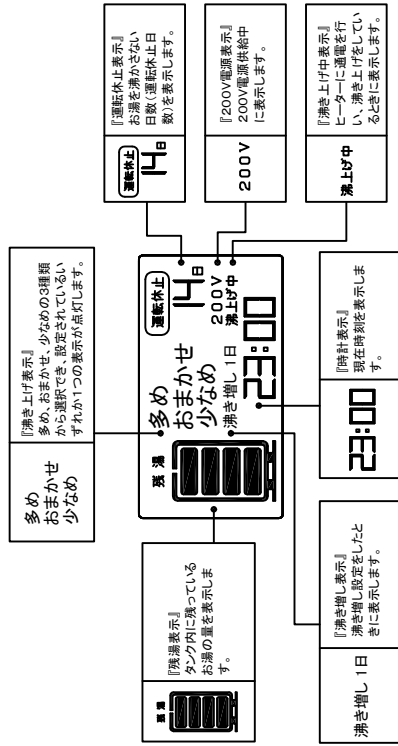

### ご注意

※深夜電力でお使いのときは時刻表示、沸き増し1日は表示されません。  
※「多め」「おまかせ」「少なめ」表示は設定されているいずれか1つが表示されます。

## 1. 沸き上げ設定

- 沸き上げ湯温は3種類の設定ができます。
- 初めてお使いになるときは、「多め」(初期設定)に設定されています。

沸き上げ設定	沸き上げ湯温
多め	約85℃に沸き上げます。
おまかせ	給水温と過去1週間のお湯の使用湯量から翌日の使用湯量を計算(学習値)し、約65℃～85℃に沸き上げます。
少なめ	約65℃に沸き上げます。

## 2. 「運転休止」設定

- 旅行などで数日間お湯を使用しないときは、沸き上げを停止させることができます。
- 2泊以上旅行などで留守にするときに便利です。
- 宿泊日数から1日を引いた日数を設定すれば帰宅した日からお湯が使えます。

例)3泊4日の場合  
3-1=2  
2日休止で設定します。

宿泊日数	運転休止設定日数
1泊	休止する必要はありません。
2泊	1日
3泊	2日
⋮	⋮
15泊	14日
連続	--日

運転休止日数は1日～14日、連続の設定ができます。

## 3. 沸き増し設定

- 来客などでたくさんのお湯を使うとき「沸増1日」設定をします。
- 設定した日はお湯が減ってきたら自動的に沸き上げを行い、お湯が足りなくなるのを防ぎます。

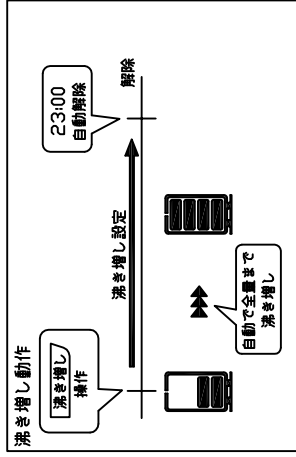

## 4. 残湯表示について

- リモコンの残湯表示は、貯湯タンク内のお湯の量を次のように表示しています。残湯表示は、目安です。
- 残湯表示は、48℃以上のお湯の量を段階的に示しています。

残湯表示	300L	370L	460L	470L	560L
△△△△△	75L未満	75L未満	75L未満	75L未満	75L未満
△△△△	75L以上	75L以上	75L以上	75L以上	75L以上
△△△	150L以上	150L以上	150L以上	150L以上	150L以上
△△	180L以上	210L以上	210L以上	210L以上	225L以上
△	240L以上	280L以上	280L以上	300L以上	320L以上

タンク容量別 残湯量の目安

△	△	△	△	△	△
尺度	部品コード	機能概要(リモコン)			
作	番	承	SL-DR2N		
成	成	認	Y3-28953		
符号	年月日	記	四変テック株式会社		
		事	様式管理番号 WPO2QU-YEU03-X02		
		作			
		成			
		認			
		認			