

電気温水器

ユノエース

取扱説明書

ご愛用の皆さまへ

このたびはユノエース電気温水器をお買いあげいただきありがとうございます。
この製品の機能を十分に発揮させ、また安全に正しくご利用いただくため、ご使用前にこの取扱説明書をお読みになり十分に理解した上で、正しくご使用ください。
お読みになった後は、お使いになる方がいつでも見られるところに大切に保管してください。
お客さまご自身では据付けしないでください。安全や機能の確保ができません。

型 名			型 式
マイコン型 (通電制御型)	リモコンレスタイプ	屋内型	SN2-1510KML,SN2-2010KML SN2-151KMLC,SN2-201KMLC
マイコンレス型	8時間湯沸しタイプ	屋内型	SN2-158K,SN2-208K SN2-151KC,SN2-201KC

マイコン型リモコンレスタイプはリモコン（別売品）を取付けることにより、時間帯別電灯契約等（同一計量）でご使用できます。時間帯別電灯契約等（深夜電力B契約以外）でご使用の場合は、リモコンを必ず取付けてください。リモコンを取付けていないと正常に沸き上げを行いません。

電気料金メニューは、ご契約している電力会社や地域によって異なります。販売店（工事店）とご相談のうえ、ご契約している電力会社へお問い合わせください。

「施工説明書」のとおりに入付工事が行われているか確認してください。
※「施工説明書」のチェックリストをご活用ください。

- 保証書は「お買い上げ日、販売店名」などの記入を必ず確かめて、販売店からお受け取りください。
- この電気温水器は『深夜電力B契約』でご使用の場合は「沸き増し」がご利用できません。

もくじ

はじめに

ページ

安全上のご注意	1
ご使用にあたってのお願い	5
特長	6
各部のなまえとはたらき	7

本体の使い方

準備	10
（本体操作部の使い方）	
温水器の沸き上げ設定を変更する	11
（台所リモコンの使い方）	
時刻を合わせる	12
温水器の沸き上げ設定を変更する	13
お湯をたくさん使う（沸き増し）	14
その他の設定	15
●夜間時間帯を変更する	15
●バックライトを点灯する	15
ある期間温水器の運転を休止するとき	16

こんなとき

長期間使用しないとき	17
凍結防止をする	18
停電したとき	18
点検とお手入れ	19
定期点検のおすすめ（有料）	21
保証とアフターサービスについて	21
故障かなと思ったら	22
仕様	26

安全上のご注意



必ずお守りください





ご使用前にこの欄を必ずお読みになり、正しく安全にお使いください。

お使いになる人や他の人への危害、物的損害を未然に防止するため、必ずお守りいただくことを次のように説明しています。

■誤った取扱いをした場合に生じる危険とその程度を、次の区分で説明しています。

■本文中に使われる図記号の意味は次のとおりです。

 警告	誤った取扱いをしたときに、死亡や重傷に結びつく可能性があります。
 注意	誤った取扱いをしたときに、傷害または家屋・家財などの損害に結びつく可能性があります。

 禁止	 アース線接続
 分解禁止	 指示にしたがう
 接触禁止	

警告

 **熱湯や熱くなる部分に触れない**
やけど注意

やけどの原因となります。



- 給湯時は湯水混合栓に触れない
- 排水時はお湯に触れない
- 給湯配管に触れない
- 逃し弁点検時は配管に触れない (→20ページ)

 **お湯を使用するときは、お湯の温度を確かめる**
確認

やけどの原因となります。

- 入浴時やシャワーなどお湯を使用するときはお湯の温度を確かめる

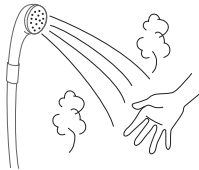

 **近くにガス類や引火物を置かない**
禁止

発火により、火災になることがあります。



 **誤った取扱いをしない**
禁止

けがの原因となります。特にお子様にはご注意ください。

- 上に乗ったり、物を載せたりしない (ベランダなど高い場所に設置している場合は、落下や転倒により思わぬ事故を起こすことがあります。)

警告



アース工事を確認する

アース工事

故障や漏電のときに感電することがあります。

アースの取付は、販売店（据付工事店）へお問合せください。

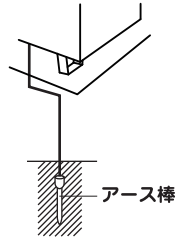

分解・改造・修理をしない

分解禁止

やけど、けが、感電、火災の原因となります。修理技術者以外の方は修理しないでください。

修理は販売店（据付工事店）へお問合せください。



漏電しゃ断器の動作を確認する（→19ページ）

確認

故障や漏電のときに感電することがあります。

動作しないときは、販売店（据付工事店）へお問合せください。

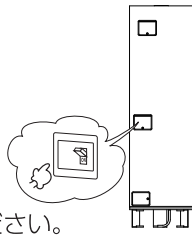

前面カバーを開けない

禁止

やけど、けが、感電の原因となります。

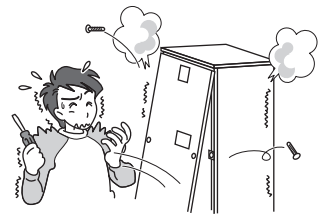

異常時は、漏電しゃ断器を「切」にして直ちに使用を中止する

確認

異常のまま使用すると故障、感電、火災、けがの原因となります。

<異常例>

- こげ臭い
- 設置場所が濡れている
- 漏電しゃ断器が「切」になる
- お湯が早くなる
- その他の異常や故障がある

お買い上げの販売店（据付工事店）へお問合せください。



⚠ 注意



そのまま飲用しない

禁止

長期間のご使用によってタンク内に水アカがたまったり、配管材料の劣化等によって水質が変わることがあります。飲用される場合は、下記の点に注意し、必ず一度ヤカンなどで沸騰させてからにしてください。

- 必ず水質基準に適合した水を使用する
- 熱いお湯が出てくるまでの水は、雑用水として使用する

固形物や変色、濁り、異臭があった場合には、飲用には使用せずに、直ちに点検の依頼を行なってください。



タンクのお湯を直接排水しない

禁止

やけどすることがあります。排水管など、配管を破損することがあります。

タンクを水にしてから排水してください。

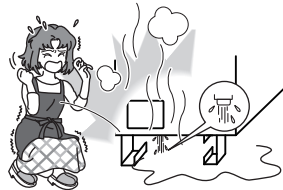

逃し弁点検窓、漏電しゃ断器点検窓は閉じる

確認

雨水やごみが入り、漏電や感電することがあります。

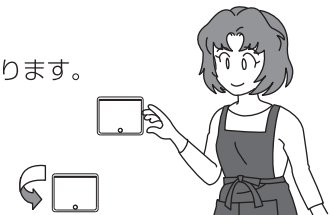

逃し弁の点検をする (→20ページ)

点検

タンクや配管が破損したり、逃し弁の水漏れによりやけどすることがあります。

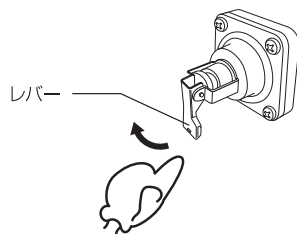

1か月以上使用しないときは、電源を「切」にして、タンクの排水をする (→17ページ)

確認

水質が変化することがあります。

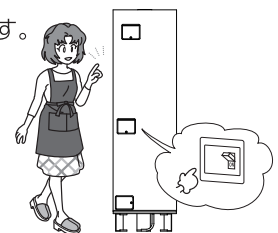

⚠ 注意



通電はタンクを満水にしてから行なう (→10ページ)

満水にしないまま通電すると、故障の原因となります。

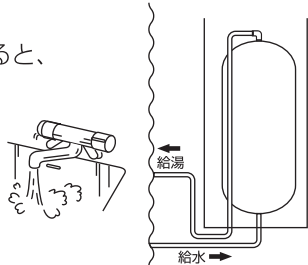

配管、電気配線に無理な力を加えない

破損により、やけど、けが、感電、火災の原因となります。



据付けを確認する

- 2階以上に据付けた場合、上部固定金具が壁に固定されているか確認する
(本体が転倒し、けがをすることがあります)
- 脚 (3箇所) がアンカーボルトで固定されているか確認する
(本体が転倒し、けがをすることがあります)
- 凍結防止対策を確認する (→18ページ)
(タンクや配管が破損したり、水漏れによりやけどをすることがあります。)
- 床面が防水・排水処理されているか、据付工事店に確認する
(水漏れが起きたときに大きな損害につながる可能性があります)

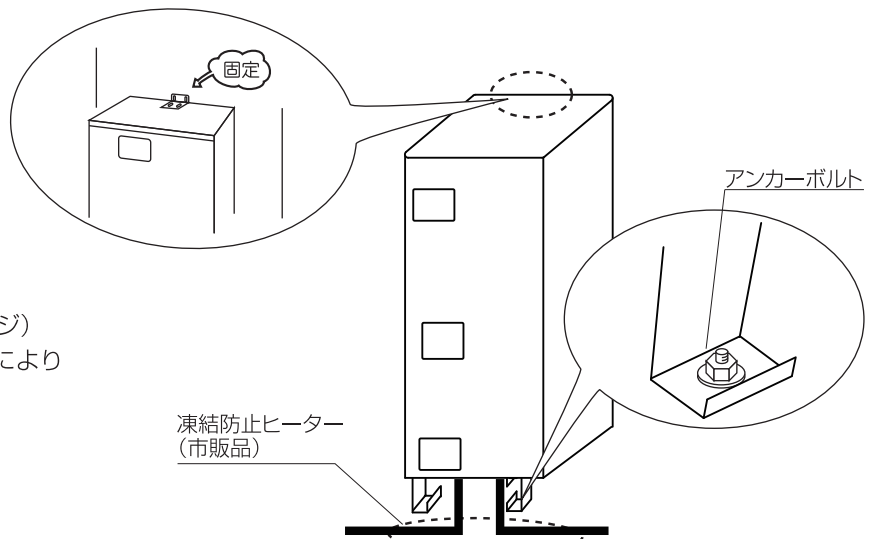

お買い上げの販売店 (据付工事店) へお問合せください。

ご使用にあたってのお願い

電気料金メニューを確認する

この商品は、契約している電気料金メニューによって一部ご利用いただけない機能*があります。ご使用の電気料金メニューを販売店（据付工事店）または最寄りの電力会社に、ご確認ください。



*深夜電力B契約では「沸き増し」はご利用できません。

時刻を確認する

時刻が進んだり遅れたりした場合は、時刻を合わせ直してください。(→12ページ*)

まず時間を合わせるのね



時刻がずれていると、タンク内を沸き上げるとき、ずれた分の時間は電気料金の高い昼間電力を使用するため、電気料金は割高になります。

*マイコン型で台所リモコン（別売品）をご使用にならない場合や深夜電力B契約でお使いの場合は、時計表示および時刻設定はありません。

湯切れ防止のお願い

次のような場合は、湯切れする可能性があります。湯切れ防止のため、あらかじめ沸き増し*(→14ページ)の設定を行なってください。

- 来客などにより、いつもよりお湯の使用量が多い場合
- 冬期に高温さし湯を多く使用する場合

*深夜電力B契約ではご利用できません。

*マイコン型は台所リモコン（別売品）が必要です。

お湯の上手な使い方



1日に使用できるお湯の量は限りがあります。お湯は大切に使ってね

●シャワーは必要なときだけ

●流し洗いはぬるめの温度で



お湯の使い方についてのお願い

湯水混合栓からお湯を出すときは、必ず水を出しながらお湯を出してください。（やけどをしたり、洗面器などが破損することがあります）

2バルブタイプの場合

①水側を開ける

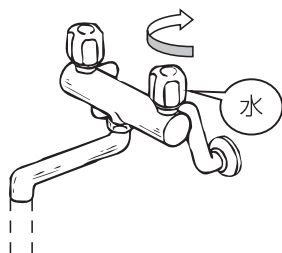

②吐水しながら、湯側を開けて温度を調節する

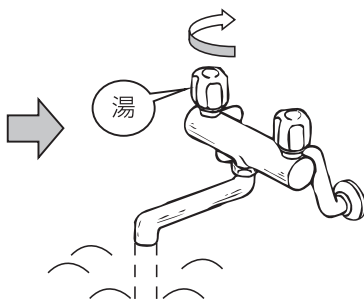

2バルブタイプの湯水混合栓を使用した後は、必ず湯側を先に閉める。（再度、湯水混合栓を使用する際にお湯が出て、やけどをすることがあります）

シングルレバータイプの場合

①レバーを水側にまわしてから開ける

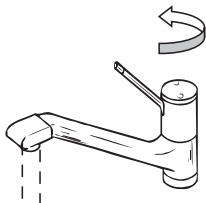

②吐水しながら、レバーを湯側に回し、温度を調節する



サーモスタットタイプの場合

①温度調整つまみを「低」にしてから給湯つまみを開ける

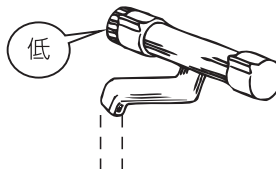

②吐水しながら、温度調節つまみを「高」に回し、温度を調節する

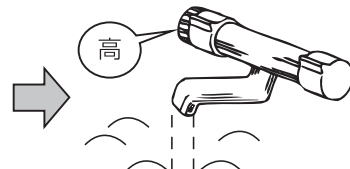

特長

給水方式

蛇口をひねるとタンク内のお湯が給水圧力によって押し上げられ、タンク上部の給湯口より給湯配管を通して自動的に採湯することができます。使用されたお湯の分だけ、給水口より水道圧力を利用して自動的にタンクへ水が供給されますので、タンク内は常にお湯（水）で満たされています。

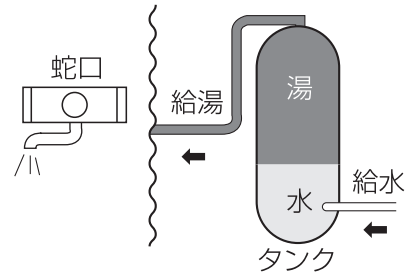

沸き上げ

割安な深夜電力を利用して、タンク内のお湯を沸き上げます。夜間時間帯は、地域や電力契約内容によって異なります。

お願い

- 必ず電気料金メニューをご確認ください。（従量電灯契約のまま温水器を使用すると電気料金が高くなります。）

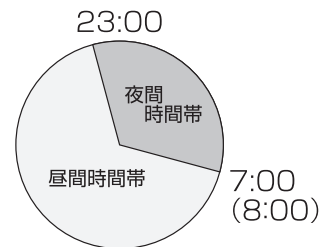

貯湯式

深夜に沸き上げたお湯をタンクに貯め、蛇口の水と混ぜてお湯を使用します。そのため、タンクのお湯を使いすぎると湯切れすることがあります。

台所リモコン (マイコンレス型には設置できません。)

台所リモコンを設置すると、室内で残湯量の確認や沸き増しの操作を行なうことができます。

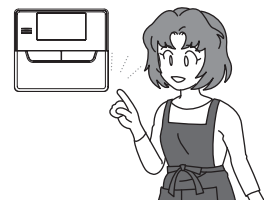

各部のなまえとはたらき

本体 (SN2-201KMLCの場合)

逃し弁点検窓

逃し弁の点検をするときに使用します。

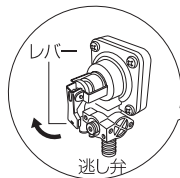

漏電しゃ断器

漏電しゃ断器点検窓

排水栓点検窓



排水パンホース

万一の水漏れの場合は、ここから排水します。

上部固定金具

外筒の振れを抑制する為の金具です。

前面カバー

工事や点検の時だけ取りはずします。内部に充電部分があって危険ですので、お客さまは絶対に取りはずさないでください。

銘板

製品の型式・製造番号が記載されています。

脚

本体操作部

湯温切替スイッチ

沸き上げ設定を切り替えるスイッチです。台所リモコン(別売品)をご使用の場合は、沸き上げ設定の切り替えは台所リモコンのみ有効です。(マイコンレス型には湯温切替スイッチはありません。)

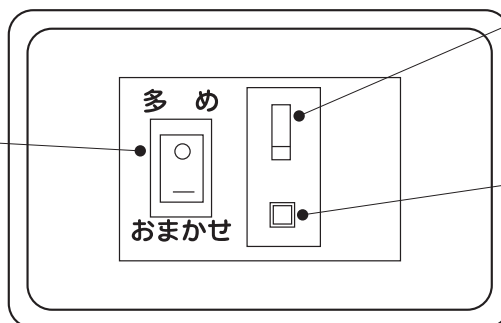

漏電しゃ断器

電源レバーを「ON」・「OFF」します。使用中は常に「ON」にしておきます。

テストボタン

漏電しゃ断器が正しく動作するかを確認するボタンです。

本体周辺部

水栓は湯水混合栓を使用してください。
また、浴室では、やけど防止のため、サーモスタット付湯水混合栓を使用してください。

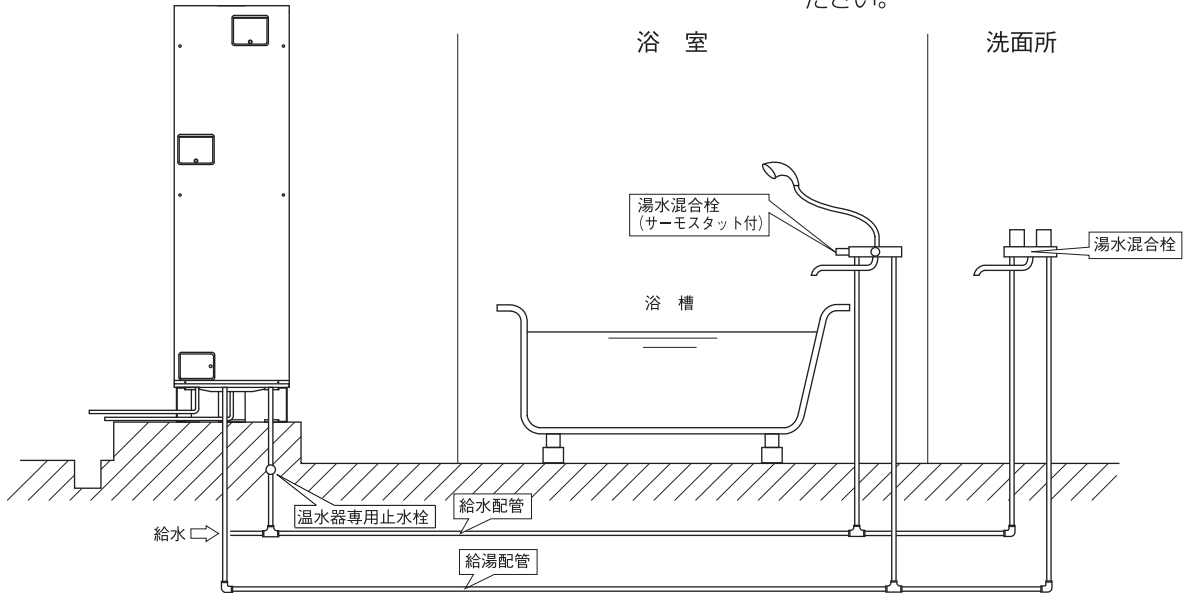

配線例 配線は、電気料金メニューで異なります。電気料金メニューについては、販売店（据付工事店）にご確認ください。

■「時間帯別電灯」(通電制御型)

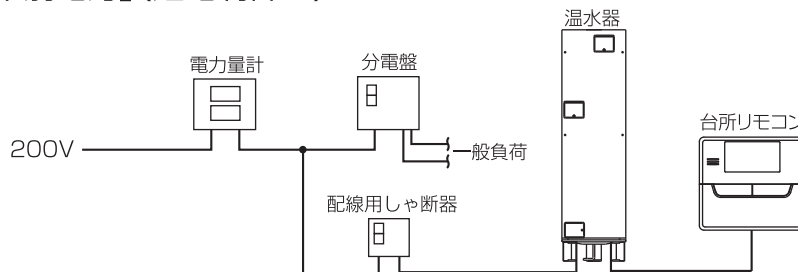

■「深夜電力B」(通電制御型)

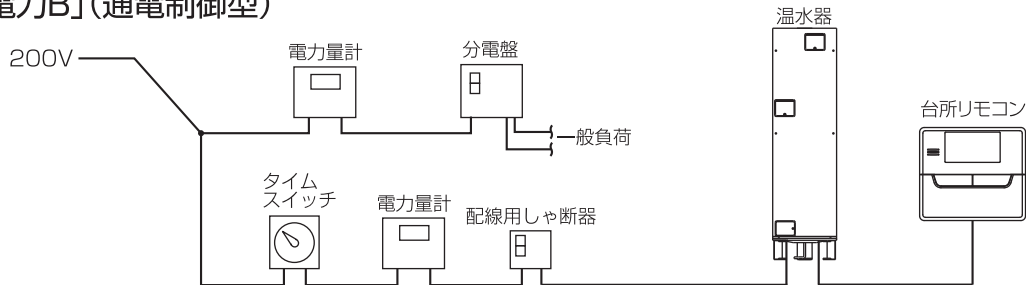

お知らせ

- 台所リモコンは別売です。
- マイコンレス型には台所リモコンを設置できません。
- 時間帯別電灯契約で使用する場合、台所リモコンが必要です。
- 深夜電力B契約で使用する場合、マイコン型は台所リモコンを設置しなくてもご利用になれます。

各部のなまえとはたらき

台所リモコン

台所リモコンの使い方(→12ページ)

図はカバーを開いた状態です。

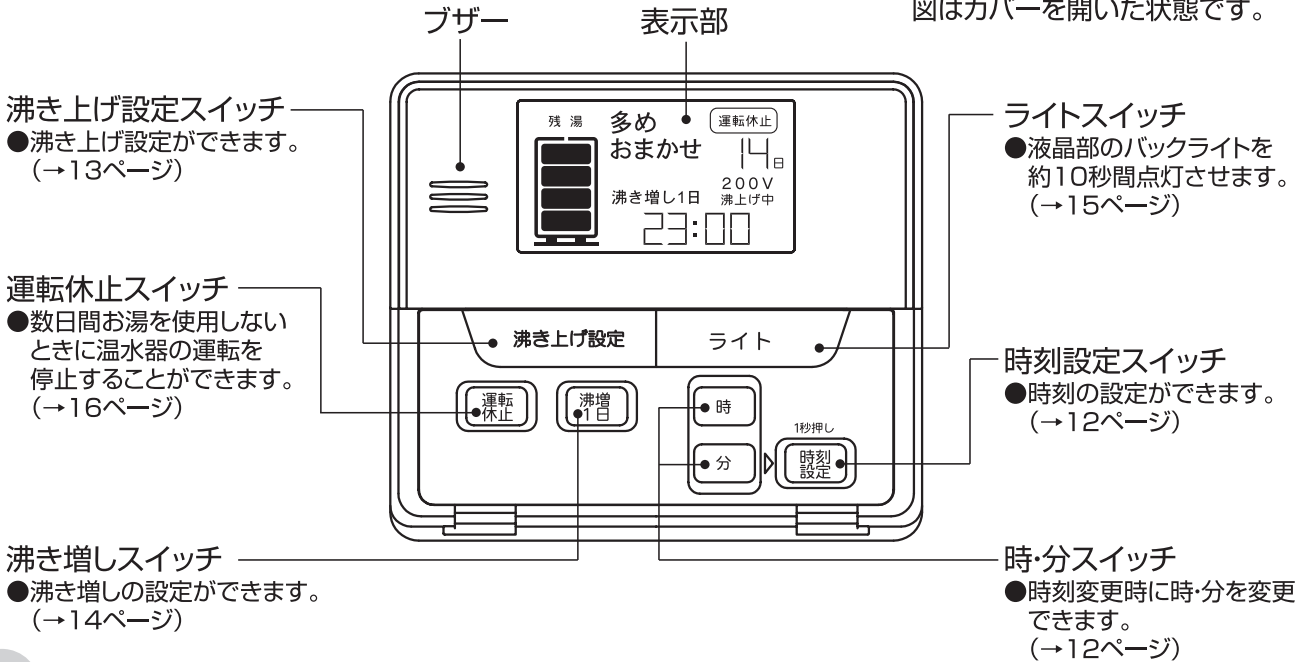

表示部

●通常時の表示 (説明のため、画面は必要な箇所を表示しております)

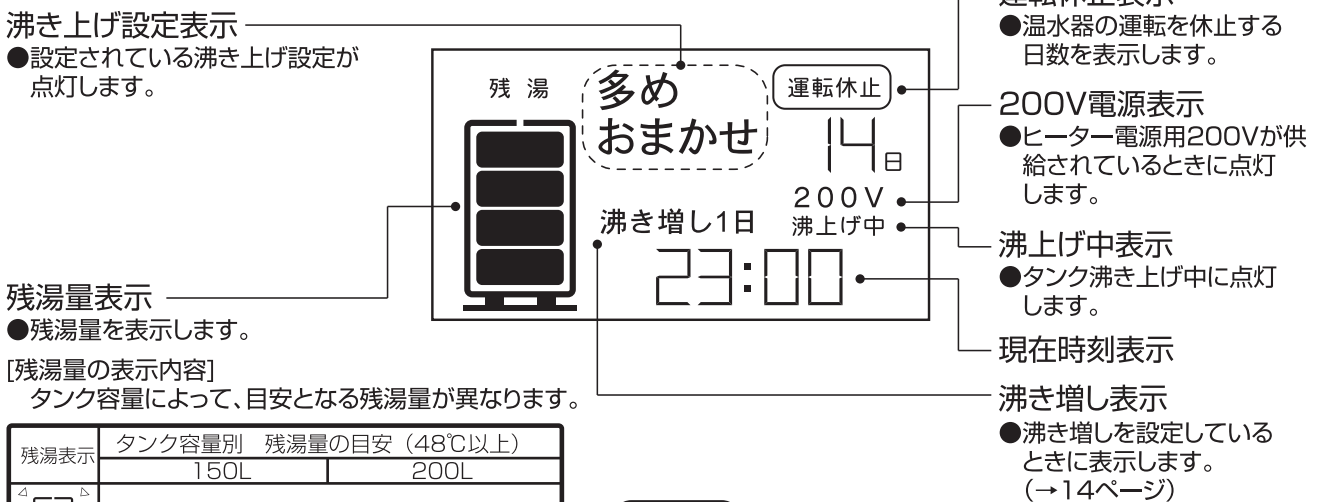

残湯量表示	タンク容量別 残湯量の目安 (48℃以上)	
	150L	200L
	50L未満	
	50L以上	
	100L以上	
	110L以上	125L以上
	125L以上	170L以上

お願い

- 台所リモコンは防水タイプではありません。水をかけないでください。故障の原因になります。

お知らせ

- 台所リモコンは別売です。
- 深夜電力B契約でご使用の場合は、現在時刻の表示と設定および沸き増し設定ができません。
- お湯切れ防止のために使用状況に応じて「沸き増し」の設定を行なってください。
- マイコンレス型には台所リモコンを設置できません。

準備

使い始めは、次の手順で操作します。

販売店（据付工事店）が準備作業を実施されているときは、必要ありません。

1. 温水器のタンクを満水にする

- ① 温水器の排水栓を閉じる（→7ページ）
- ② 逃し弁のレバーを上げる（→7ページ）
- ③ 温水器専用止水栓を開く（→8ページ）

タンクが満水になると排水口から水が出ます。

満水になるまでの目安の時間は約30分～40分です。（タンク容量や水圧により多少異なります。）

- ④ 満水になったら、逃し弁のレバーを下げる（→7ページ）

満水になったら、しばらく流し洗いをし、逃し弁のレバーを下げます。

- ⑤ 給湯つまみ（レバー）を開いて、水が出ることを確認する

操作方法は湯水混合栓のタイプによって異なります。

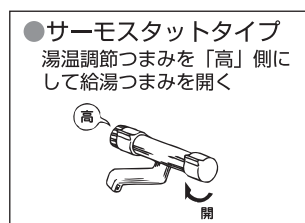
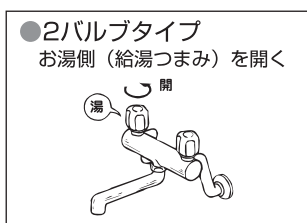

2. 温水器の電源を入れる

- ① 配線用しゃ断器を「ON」にする



⚠ 注意

通電はタンクを満水にしてから行なう

- ② 本体の点検窓をあけ、漏電しゃ断器の電源レバーを「ON」にする

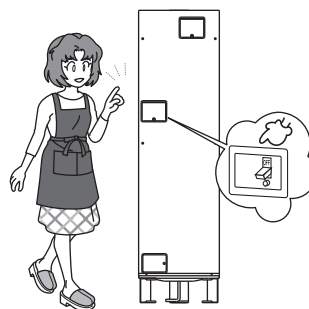

⚠ 注意

点検窓は必ず閉じてください。
ショート・感電することがあります。

3. 温水器の設定をする

- ① 時刻を合わせる（→12ページ）
- ② 沸き上げ設定を確認する（→11ページ・13ページ）

お知らせ

- 深夜電力B契約のお客さまは、時刻の設定が不要です。（時刻設定できません。）
- 台所リモコンをご使用の場合の沸き上げ設定は、台所リモコンの設定のみ有効となります。

4. お湯を使う

お湯は翌朝から使用できます。

やけど防止のため、湯水混合栓の湯温調節つまみを「低」側にしてから給湯つまみを開きお湯を使用します。

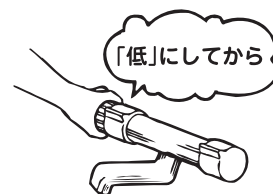

入浴時のお願い

ご入浴は、夜間時間帯を避けて行ってください。
夜間時間帯の沸き上げ中にお湯を使うと、お湯が不足することがあります。

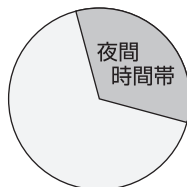

夜間時間帯は、地域や電力契約内容によって異なります。

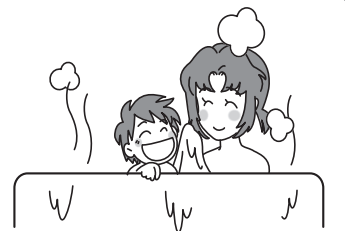

温水器の沸き上げ設定を設定する

マイコン型をご使用になられていて台所リモコンを設置されていないときに温水器が夜間に沸き上げを行なうモードを設定します。

お知らせ

- 台所リモコンを取り付けているときの沸き上げ設定は湯温切替スイッチでは設定できません。
- 台所リモコンを取り付けているときの沸き上げ設定は必ず台所リモコンで行なってください。(→13ページ)
- マイコンレス型には沸き上げ設定はありません。

お買い上げ時の設定……多め
設定できるモード……多め/おまかせ

1 漏電しゃ断器点検窓を開け

設定する内容に合わせ湯温切替スイッチを切り替える

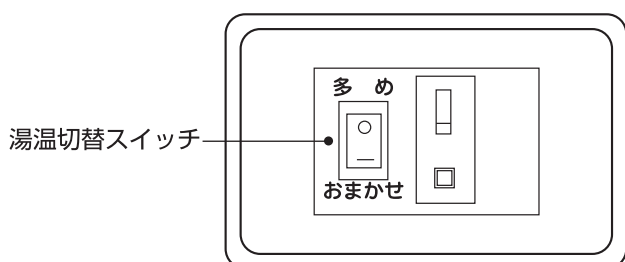

沸き上げ設定	沸き上げ温度目標	動作内容
多め	約85℃ ^{※1}	約85℃でお湯を沸き上げます。
おまかせ	約65℃～約85℃ ^{※1}	給水温度と過去1週間のお湯の使用湯量から翌日の使用湯量を計算(学習値)し、約65℃～約85℃に沸き上げます。

※1 給水温が低いときなどは、沸き上げ温度目標まで沸き上げができないことがあります。

お知らせ

- 「おまかせ」設定で頻繁にお湯が足りなくなるときは、沸き上げ設定を「多め」に設定してください。



時刻を合わせる

温水器のお湯を沸かすために時刻を合わせます。
時刻を設定しないと、沸き上げできない場合があります。
また、時刻が合っていないと、電気料金が割高になる場合があります。

お知らせ

- 深夜電力B契約でお使いの場合は、時計表示および時刻設定はありません。
- マイコンレス型には台所リモコンを設置できません。

台所リモコン

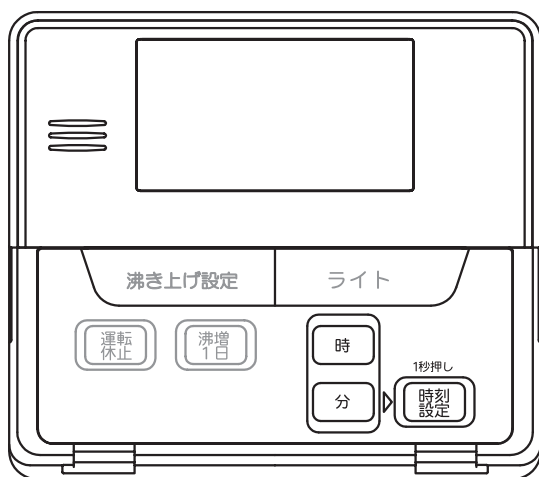

1 通常時の表示のときに
時刻設定を1秒以上押す



時刻表示が点滅します

<表示内容>

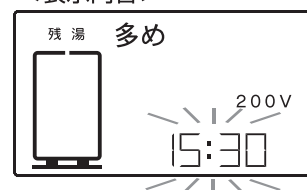

2 時 分 を押して時刻をあわせ



時 を押すと”時”が繰り返り上がります



分 を押すと”分”が繰り返り上がります



それぞれを合わせたあとに

時刻設定 を押す



時刻表示が点滅から点灯にかわり設定完了です。

お願い

- 時計の精度は、月差で約1分間です。時刻が進んだ場合や遅れた場合は、時刻を合わせ直してください。正しく合わせても大幅に時刻がずれてしまう場合は、販売店（据付工事店）にご連絡ください。
- 約2日間以上停電があった場合や電源を「OFF」にしていた場合、表示部は「00:00」が点滅する場合がありますので、必ず時刻を合わせ直してください。

お知らせ

- 時刻は24時間表示です。昼の12時の場合は「12:00」を夜の12時の場合は「0:00」を表示します。
- スイッチが10秒以上押されないときは、通常時の表示に戻ります。



温水器の沸き上げ設定を設定する

温水器が夜間に沸き上げを行なうモードを設定します。

お買い上げ時の設定……多め
設定できるモード……多め／おまかせ／少なめ

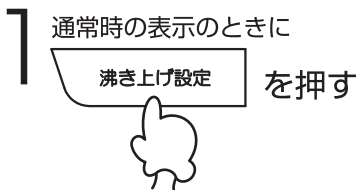

台所リモコン

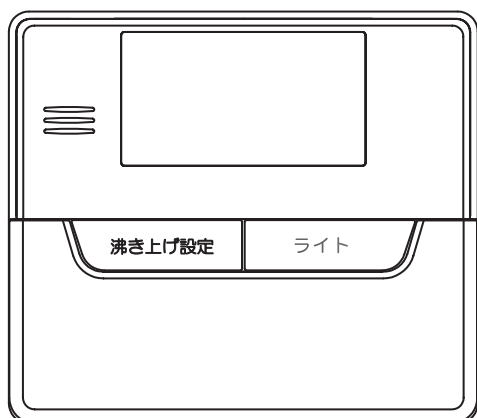

押すごとに、温水器の沸き上げ設定表示が切り換わります。

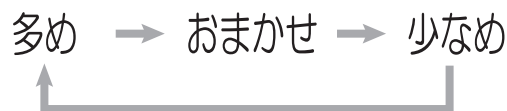

沸き上げ設定	沸き上げ温度目標	動作内容
多め	約85℃ ^{*1}	約85℃でお湯を沸き上げます。
少なめ	約65℃ ^{*1}	約65℃でお湯を沸き上げます。
おまかせ	約65℃～約85℃ ^{*1}	給水温度と過去1週間のお湯の使用湯量から翌日の使用湯量を計算(学習値)し、約65℃～約85℃に沸き上げます。

^{*1} 給水温が低いときなどは、沸き上げ温度目標まで沸き上げができないことがあります。



お願い

- 沸き上げ設定「少なめ」・「おまかせ」でご使用の場合、来客などでお湯をたくさん使用することが予測される場合は、前日に沸き上げ設定を「多め」に設定してください。
- お湯が足りなくなったときは、沸き増し(→14ページ)をご利用ください。
- 「おまかせ」設定で頻繁にお湯が足りなくなるときは、沸き上げ設定を「多め」に設定してください。

お知らせ

- 湯温の目安は、沸き上げ直後のタンク内の湯温です。湯温設定に対して2～3℃ばらつくことがあります。また、湯温は時間の経過とともに少しずつ(1時間に約0.5℃～1℃)低下します。

お湯をたくさん使う(沸き増し)

沸き増しとは、急な来客などで普段以上にお湯を使うようなときに、温水器内のお湯を沸き上げ、湯切れを防止する機能です。

お知らせ

- 深夜電力B契約でお使いの場合は、沸き増し機能はご利用できません。
(「沸増1日」スイッチ操作を受け付けません。)
- 深夜時間帯以外で沸き増しを行なうと、電気料金が割高になります。

沸き増しのしくみ

動作内容	解除方法
設定した1日間は、常に貯湯タンクがお湯で満タンになるように、沸き増しを行ないます。	手動での解除を行なうか、夜間時間帯終了時刻になると解除されます。

沸き増しを設定する

お買い上げ時の設定……切

設定できるモード……1日/切

台所リモコン

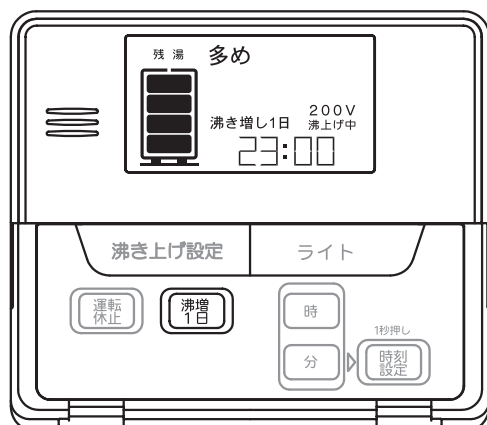

<設定方法>

- 1 通常時の表示のときに「沸増1日」を押す



表示部に「沸き増し1日」が表示されます

<解除方法>

- 1 通常時の表示のときに「沸増1日」を押す



表示部の「沸き増し1日」が消灯します

お知らせ

- 沸き上げ中は、台所リモコンの表示部に「沸上げ中」が表示されます。

その他の設定

夜間時間帯を変更する

夜間時間帯は各電力会社の電気料金メニューによって異なりますので、ご契約される電気料金メニューにあった時刻に設定してください。

お買い上げ時の設定

開始時刻……	23:00
終了時刻……	7:00

台所リモコン

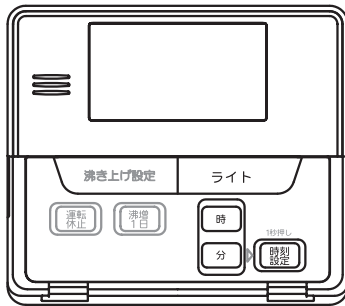

1 **時刻設定** と **ライト** を同時に
5秒以上押す

<表示内容>

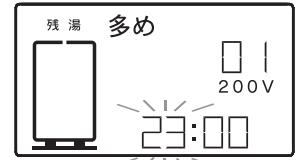

2 **時** を押して開始時刻を選択し、
時刻設定 を押す。

<表示内容>

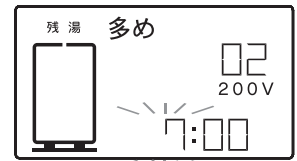

01：開始時刻

3 **時** を押して終了時刻を選択し、**時刻設定** を押す。
02：終了時刻

お願い

- ご契約されている電気料金メニューについてはご契約の電力会社にお問い合わせください。

お知らせ

- 開始時刻・終了時刻は1時間単位での設定です。
- 終了時刻は開始時刻から12時間を超えて設定できません。
- 夜間時間帯変更中は、「時刻設定」・「時」以外のボタン操作を受け付けません。
- 夜間時間帯変更中に60秒以上ボタン操作がされないときは、設定変更せず元の画面に戻ります。
- 変更した時刻がご契約されている電気料金メニューと合っていないと、電気料金が割高になる場合があります。
- 変更した開始時刻と終了時刻の時間差が小さいと、全量沸き上がらない場合があります。
- 深夜電力B契約でお使いの場合は、ご利用できません。

バックライトを点灯する

リモコンのバックライトを点灯し、暗いところでも表示の確認ができます。

台所リモコン

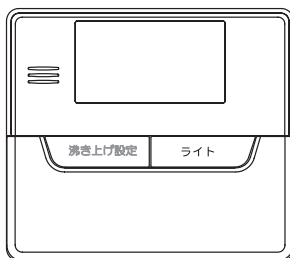

1 **ライト** を押す

ライトボタンを押すとバックライトが点灯します。

お知らせ

- 点灯時間は約10秒です。
- 各種設定を行なうときにも自動的に点灯します。
- バックライト点灯は充電方式です。
- 連続して長くバックライトを点灯すると、明るさが暗くなったり点灯しなくなることがありますが、充電を完了するとともに元の明るさに戻ります。
- 深夜電力B契約でご使用の場合は、夜間電力が供給されると充電を開始します。

ある期間温水器の運転を休止するとき

旅行などで数日間お湯を使用しないときに、温水器の運転を休止させることができます。

お買い上げ時の設定……0日
設定できる範囲……………1日～14日(1日刻み)、---日(連続)

運転休止日数のきめ方

例) 10月1日に出発し、10月4日に帰宅する3泊4日の旅行の場合

3泊4日の旅行

出発日(10月1日)に休止日数 $3-1=2$ を設定
 帰宅日(10月4日)には、朝からお湯が使用できます。

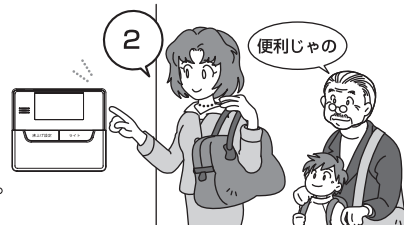

<設定方法>

1 通常時の表示のときに



表示部に運転休止日数が表示されます。
 押すごとに、運転休止日数が増えていきます。

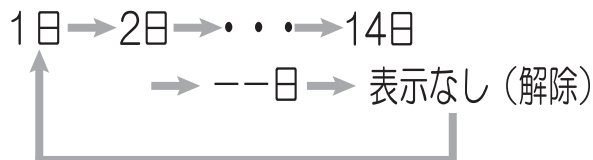

台所リモコン

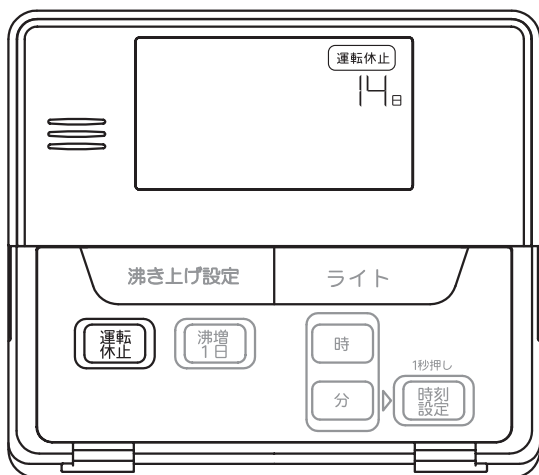

<解除方法>

1 解除するときは



表示なしに設定して下さい。

お知らせ

- 「休止日数」が設定されると台所リモコンに「運転休止」の文字と日数が表示されます。
- 表示の日数は夜間時間帯終了時刻に1日減らしていきます。
- 設定した休止日数の表示がなくなると運転を再開します。
- 休止日数を設定した状態では、沸き増し設定を受け付けません。

お願い

- 1か月以上、温水器を使用しないときは、長期間使用しないときの操作を行なってください。(→17ページ)



長期間使用しないとき

1か月以上、温水器を使用しないときは、運転を止めタンクの水を抜きます。

1 タンク内のお湯を水にするために湯水混合栓を開き、熱いお湯が出なくなるまでお湯を出す

(湯水混合栓をお湯側にして開いてください)
(お湯を出すときは、火傷に注意してください)
(お湯が出なくなったら、湯水混合栓を閉じてください)

⚠ 注意

1か月以上使用しないときは、タンクの水を抜いてください。水質が変化することがあります。

2 本体の漏電しゃ断器のレバーを「OFF」にする

3 温水器専用止水栓を閉じる

(タンクへの給水を止めます)

4 逃し弁のレバーを上げる

(タンクに空気を取り入れます)
※逃し弁のレバーは再び使用するときまで下げないでください

5 排水栓を開く

(タンクの水を抜きます)

⚠ 注意

SN2-158K、SN2-208K
SN2-1510KML、SN2-2010KML の場合
この作業は前面カバーを開けての作業ですので、販売店またはサービス店に依頼してください。

排水配管の延長などで排水ができない場合、逃し弁ホースを逃し弁から抜くと排水できるようになります。
排水後は、必ず逃し弁ホースを元の逃し弁に挿し込んでください。

⚠ 注意

短期間（1ヶ月以内）使用しないときは、運転休止設定をご利用されるか、配線用しゃ断器と漏電しゃ断器を「OFF」にしてください。

温水器専用止水栓は閉めないでください。タンクが負圧になり破損することがあります。

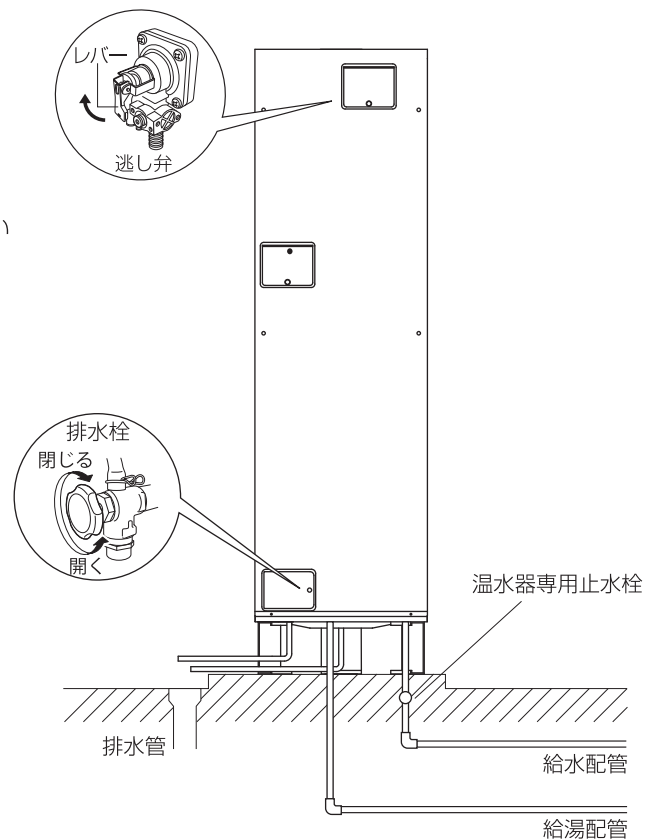

図はSN2-201KMLC、SN2-201KCの場合です。



お願い

- 排水直後に逃し弁のレバーを下げないでください。タンクが破損することがあります。
- 水を抜くときはあついお湯がでることがあります。やけどに注意し、ゆっくりと栓を開いてください。
- 排水が終わったら、逃し弁以外のすべての栓を閉じてください。

再び使用するとき…

すべての栓を閉じていることを確認し、準備（→10ページ）の手順を行なってください。

凍結防止をする

本体周辺の温度が0℃以下になると配管が凍結し、本体や配管が破損する場合があります。

凍結防止ヒーター（市販品）を使う

凍結防止ヒーターが図のように巻かれているか確認します。
使用するときには、すべてのプラグをコンセントに差し込みます。

⚠ 注意

凍結防止対策の確認をする
凍結するとタンクや配管が破裂して、
水漏れでやけどをすることがあります。

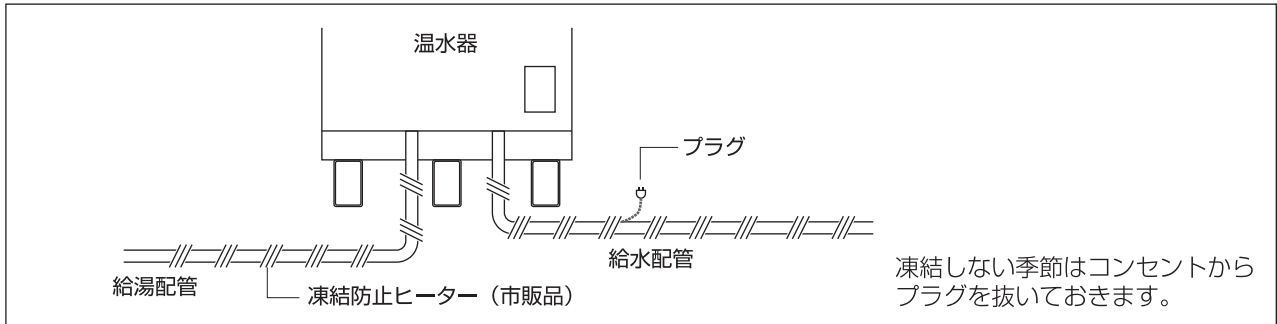

お願い

- 配管が凍結した場合は、気温の上昇により自然解凍されるまでお待ちください。
- 配管の破裂・水漏れがある場合は温水器専用止水栓を閉じて販売店（据付工事店）へご連絡ください。

上手な使い方

蛇口からお湯を少しずつ
（雫が落ちる程度）出湯すると
配管の凍結を防止できます。



停電したとき

マイコン型にはメモリ機能が内蔵されています。停電になった場合でも、約40時間は時刻や設定値を記憶しています。

お願い

- 場合によっては時刻がずれたり、設定値が変わることがありますので、停電復帰後、必ず時刻や設定が変わっていないか確認し、変わっている場合は再度設定してください。（→12ページ・13ページ）
- 時刻や設定値の記憶時間は、使用年数とともに短くなる場合があります。

あら停電？！



点検とお手入れ

日常のお手入れ：台所リモコンのお手入れ

乾いた布で拭くか、台所用洗剤をうすめて布に含ませて拭いてください。

お願い



- ベンジンやシンナーなどの溶剤で拭くと変形や変色をおこすことがあります。
- リモコンには、水や汚水をかけないでください。
- リモコン内部には電気部品が入っているので、絶対にぬらさないでください。

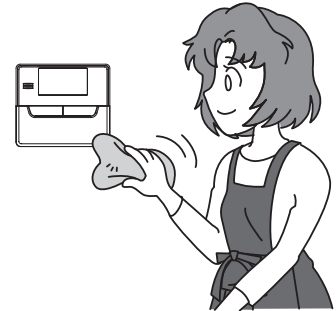

年に2～3回：漏電しゃ断器の動作点検

漏電しゃ断器の機能を十分に働かせるために、年に2～3回は、動作テストを行って、正しく動作することを確認してください。

(深夜電力契約の場合は、テストは必ず深夜時間帯中に行ってください。昼間は電気が来ていませんので、テストしても動作しません)

手順は、次の通りです。

- (1) 温水器正面の点検窓を開けてください。
- (2) 右側にある漏電しゃ断器①の、テストボタン②を押して下さい。
漏電しゃ断器のつまみ③が、「ON」から「OFF」に切り換われば正常です。
- (3) つまみ③を「ON」に戻してください。
- (4) 点検窓を閉めてください。

⚠ 警告

漏電しゃ断器の動作を確認する
(感電の原因)

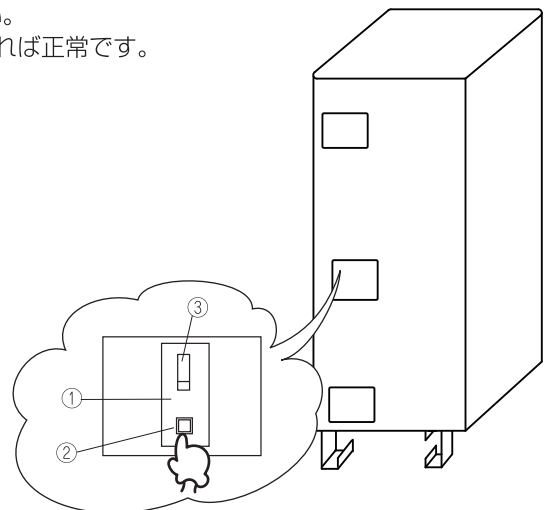

点検とお手入れ (つづき)

⚠ 注意

SN2-1510KML、SN2-2010KML、SN2-158K、SN2-208K
をお使いの場合は、前面カバーを開けての作業ですので、販売店
またはサービス店に依頼してください。

年に2～3回：逃し弁の点検 (→7ページ)

水漏れ点検と動作点検を行ないます。

水漏れ点検

沸き上げをしていないときに、排水口から水（お湯）が出ていないかを確認する

水（お湯）が出ていなければ正常です。

水が出ている場合は、レバーを数回、上下に動かします。それでも、水が止まらない場合は、温水器専用止水栓を閉じ、配線用しゃ断器または漏電しゃ断器の電源レバーを「OFF」にして販売店（据付工事店）にご連絡ください。

動作点検

長い間ご使用になりますと、水アカ、ゴミ等が弁の部分に付着し、弁が閉まりきれずに水漏れすることがあります。そうならないよう、定期的に洗い流してください。

手順は、次の通りです。

- (1) レバーを2～3度上げ下げして、水またはお湯を流してください。
- (2) レバーを元に戻して、弁を閉めてください。
- (3) 水またはお湯が止まっているのを確認してください。

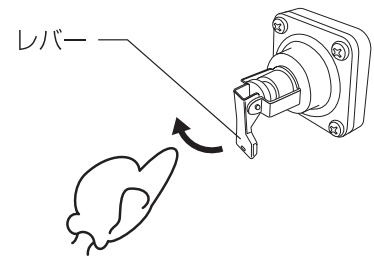

⚠ 警告



逃し弁点検時は、逃し弁
配水管に手を触れない
(やけどの原因)

⚠ 注意

逃し弁の点検をする
タンクや配管が破裂して、やけど
の原因になります。

年に2～3回：タンクのお手入れ (→7ページ・8ページ)

長い間ご使用になりますと、タンクの底に水アカや沈殿物がたまります。常にきれいなお湯をご使用いただくために、タンクのお手入れをしてください。

手順は、次の通りです。

- (1) 温水器正面にある点検窓を開けて、漏電しゃ断器を「OFF」にしてください。
- (2) 温水器専用止水栓を閉めてください。
- (3) 逃し弁のレバーを引き上げてから、排水栓を開けてください。
(熱湯が出てくる場合がありますので、ご注意ください)
- (4) 1～2分たったら排水栓を閉めて、止水栓を開けてください。
- (5) しばらくして排水口からお湯が始めたら、レバーを元に戻してください。
- (6) 漏電しゃ断器を「ON」にして、点検窓を閉めてください。

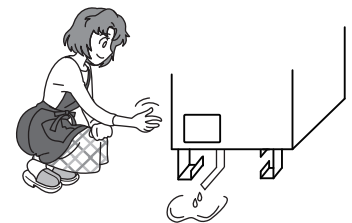

⚠ 警告

排水時はお湯に手を触れない
(やけどの原因)

配管の点検

配管の保温材破損や水漏れがないか点検します。
水漏れが生じている場合は、販売店（据付工事店）にご連絡ください。
特に冬季に入る前には、必ず保温材のチェックを行ないます。
破損している場合、配管が凍結し、本体や配管が破損することがあります。

お願い



- 本体や周辺配管などから水漏れが生じた場合は、温水器専用止水栓を閉じ、配線用しゃ断器または漏電しゃ断器の電源レバーを「OFF」にして販売店（据付工事店）へご連絡ください。

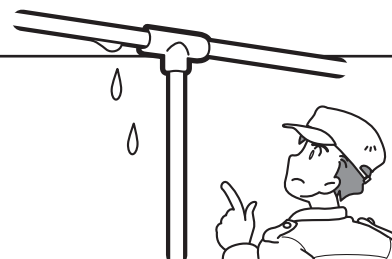

⚠ 注意

配管を点検する
マンションなど、中、高層住宅では
水漏れが起きた場合、下層階に被害
を及ぼすことがあります。

定期点検のおすすめ（有料）

電気温水器を長期にわたり安心して快適にご使用いただくために、定期点検をおすすめします。
(有料)

- 定期的に交換が必要な部品や設置条件や使用条件、特殊環境によって部品交換が必要なものは、有料で交換します。
- お申し込みは、販売店（据付工事店）に申し出ください。

定期点検の主な内容

項目	内容
据付け状態	設置面、配管状態、配管その他の保温処置、電気配線などの確認
機能部品	電気部品（配線、導通、動作の確認）、弁類（減圧弁、逃し弁）などの点検
清掃	タンク内の清掃（沈殿物の除去など） 減圧弁のフィルターの清掃 ヒーターのスケール清掃



消耗部品の交換

右記の部品は消耗品です。
交換の際は、当社純正部品をご指定下さい。

〈消耗部品〉

- 逃し弁 ●減圧弁 ●パッキン類 ●ヒーター
- リレー

保証とアフターサービスについて

1.保証について

- この製品には保証書がついています。
- 保証書はお買い上げ日や販売店（据付工事店）名などの所定事項の記入を確かめて、販売店よりお受け取り、大切に保存してください。
- 保証内容及び保証期間は、保証書に記載してあります。

2.補修用性能部品の保有期間

- この製品の補修用性能部品は、製造打ち切り後10年間保有しています。
(補修用性能部品とは、その製品の性能を維持するために必要な部品です)

3.修理を依頼されるときは

取扱説明書（本書）の「故障かなと思ったら」にしたがって調べてください。
それでも直らない場合には、まずお買い上げの販売店（据付工事店）へご相談ください。

- 保証期間中は
保証書の規定にしたがって、修理をいたします。その際は保証書をご提示ください。
- 保証期間がすぎているときは
修理によって性能を維持できる場合には、ご希望により有料修理をさせていただきます。
- 修理料金は
技術料+部品代+出張料などで構成されています。
- ご連絡いただきたい内容は
故障の状況（できるだけ具体的に）・型式・お買い上げ日・ご住所・お名前・電話番号・訪問希望日。
※型式は、本体の銘板に記載されています。

故障かなと思ったら

こんなときは故障ではありません

沸き上げ中に膨張水排水口から水(湯)が出ている

「沸き上げ中」が点灯しているときは、タンク内の水が膨張し、逃し弁が作動して膨張水排水口より徐々に水が出ますので故障ではありません。

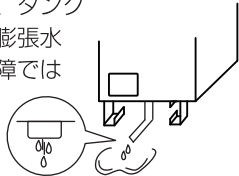

時刻表示が 00:00 で点滅している

※台所リモコン（別売）をご使用の場合は12ページ「時刻を合わせる」に従って現在時刻を設定してください。



深夜通電時間になってもすぐに「沸き上げ中」が表示されない

通電制御型温水器は、温度の低下を少なくするために深夜の通電時間になってもすぐ通電しないときがあります。深夜の通電時間帯が終了する翌朝に合わせて沸き上げを完了させます。ただし、昼間の残湯がある時は、通電終了時間よりも早く沸き上がります。

設定湯温まで沸上がらない

以下のことを行なうと、設定温度まで沸き上がらない場合があります。

- ①「沸き上げ中」が表示されているときにお湯を使用した場合
- ②夜間時間帯に沸き上げ湯温を上げた場合
- ③給水水温が8℃以下、残湯量0の場合

浴槽の水が青く見える

地域の水質により、浴槽のお湯が青く見えることがあります。これは、配管（銅配管）から溶出したわずかな銅イオンとせっけんなどに含まれる脂肪酸が反応して生成されたもので人体に影響はありません。

塩素系消毒液などをお湯を使ってうすめると、液が黒く濁る。

電気温水器のヒーター表面はニッケルをめっきしています。水質などによっては微量のニッケルがお湯に溶け、塩素系消毒液などと反応して、まれに黒く濁ることがあります。

消毒液の使用説明書をよく読んでお使いください。

エラー表示

エラー表示がされたときは、販売店（据付工事店）にご連絡ください。

<台所リモコン>

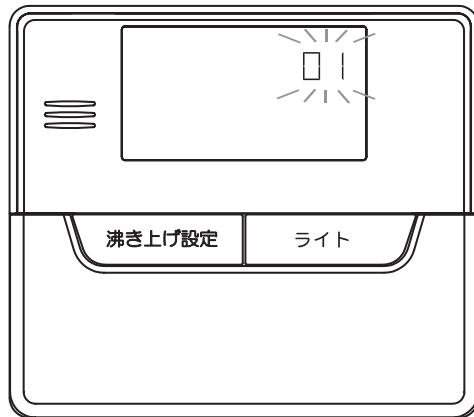

表示	異常内容	処置
01～06	各センサー部回路の異常	お湯の沸き上げを行わない場合があります。 販売店(据付工事店)にご連絡ください。 (修理が終われば自動的に表示は消えます。)
09	200V電源異常	漏電しゃ断器、配線用しゃ断器が OFF になっていないかご確認ください。 OFF になっている場合は、ON にしてください。 (200V 電源が通電されると自動的に表示は消えます。)
11	温水器本体～リモコンの通信異常	お湯の沸き上げを行わない場合があります。 販売店(据付工事店)にご連絡ください。 (修理が終われば自動的に表示は消えます。)
12	漏水検知 ※1 (漏水センサーが漏水を検知したとき)	タンク内で漏水していないかご確認ください。 お湯の沸き上げはしますが、修理が必要です。 販売店(工事店)にご連絡ください。 (修理が終われば自動的に表示は消えます。)

※1 漏水検知は、別売品の漏水センサーを取り付けている場合のみ発報します。

故障かなと思ったら

販売店(据付工事店)に修理をご依頼される前に、起こっている現象別に、次のようなことを、まず調べてみてください。

温水器は正常に動いていても、何か別の原因があって、故障しているように思える場合があります。調べてみても原因がわからない場合や、下の表の通りに対応されても直らない場合は、販売店(据付工事店)に、点検・修理をご依頼ください。

こんなとき	調べること	処置方法
<p>お湯が沸かない (給湯栓からは水が出てくる)</p> 	<p>台所リモコンで運転休止日数が設定されていませんか(1~14,ーが表示されていませんか)</p> <p>時刻表示が「00:00」で点滅していませんか</p> <p>温水器点検窓の中の漏電しゃ断器が、「OFF」になっていませんか</p> <p>分電盤内の温水器用の配線用しゃ断器(200V用)が、「OFF」になっていませんか</p>	<p>「ある期間温水器の運転を休止するとき」の項を参照して、運転休止日数を解除してください。(→16ページ)</p> <p>点滅のままではお湯が沸きませんので、時刻を設定してください。(→12ページ)</p> <p>漏電しゃ断器を「ON」にしてください。(→7ページ) ※もし、漏電しゃ断器が何度も「OFF」になるようなら、点検をご依頼ください。</p> <p>分電盤内の温水器の配線用しゃ断器(200V用)を「ON」にしてください。(→8ページ)</p>
<p>お湯が出ない (給湯栓からは水も出ない)</p> 	<p>温水器用の湯水混合栓が、閉まっていませんか</p> <p>タンクは満水ですか</p> <p>温水器専用止水栓が閉まっていませんか</p> <p>断水していませんか</p> <p>給水管が凍結していませんか</p>	<p>湯水混合栓を開けてください。(→8ページ)</p> <p>タンクを満水にしてください。(→10ページ)</p> <p>温水器専用止水栓を開いてください。(→8ページ)</p> <p>断水中は、お湯が出ませんので断水が終わるまでお待ちください。</p> <p>自然解凍するまでお待ちください。(→18ページ) 配管の破裂や漏れがある場合は、販売店(据付工事店)へご連絡ください。</p>
<p>湯温が低い</p> 	<p>沸き上げ設定が「おまかせ」になっていませんか</p> <p>深夜時間帯中に、お湯を使用されていませんか</p>	<p>「おまかせ」運転にすると、沸き上げ温度が低くなる可能性があります。 熱いお湯が必要な場合は、「多め」に設定してください。(→13ページ)</p> <p>そのような場合は、沸き上がらないことがあります。 深夜時間帯中には、なるべくご使用にならないでください。 「時間帯別電灯」契約をご利用の場合は、沸き増しを行なってください。(→14ページ)</p>

「深夜電力B」でご契約の場合は、沸き増しが利用できません。「時間帯別電灯」に契約変更すれば沸き増しを利用して、お湯の不足を解消できます。契約については、販売店(据付工事店)又は最寄りの電力会社にご相談ください。

故障かなと思ったら



次の項目にしたがって処置をしても、なお異常がある場合は、お買い上げの販売店（据付工事店）へご相談ください。

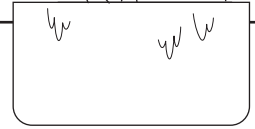

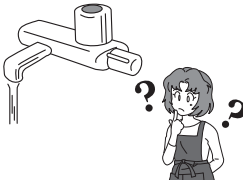
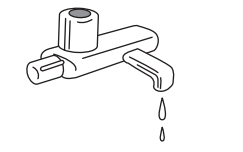
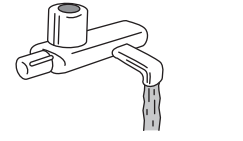
こんなとき	調べること	処置方法
<p>お湯が足りない</p> 	<p>お湯の使用量が、いつもより多くありませんか</p> <p>毎日の使用湯量が大ききばらつくの、沸き上げ設定が「おまかせ」に設定されていませんか</p>	<p>温水器は貯湯量が決まっていますので、使い果たすと水しかできません。もっと高い温度に設定できるなら、設定変更してください。（→11ページ・13ページ）</p> <p>沸き上げ設定を「多め」に変更してください。（→11ページ・13ページ）</p>
<p>お湯の出が悪い</p> 	<p>減圧弁に内蔵したストレーナーが、つまっていますか</p> <p>他の場所でも同時に、お湯を使っていませんか</p>	<p>清掃は、販売店（据付工事店）にご依頼ください。</p> <p>何か所も同時に使うと、1カ所当たりの流量は少なくなります。他の場所のお湯をしばらく止められるなら、止めてください。 ※お湯の流量は、温水器設置場所や配管の口径、器具の種類等により、ほぼ決まってしまうます。1カ所だけ出しても流量が少ない場合は、次の機会に工事をやり直されることをおすすめします。</p>
<p>汚れたお湯が出る</p> 	<p>断水や水道工事はありませんでしたか</p> <p>定期的なタンクのお手入れは行なわれていますか</p>	<p>水をしばらく流して、きれいになってから、ご使用ください。</p> <p>「タンクのお手入れ」の項を参照して、タンクのお手入れを行なってください。（→20ページ）</p>
<p>逃し弁からお湯がもれる （沸き上げ中にもれるのは、正常です）</p>	<p>弁にゴミか何かはさまっていますか</p>	<p>「逃し弁の点検」の項を参照して、逃し弁の洗浄をしてください。（→20ページ）</p>

仕様

マイコン型リモコンレスタイプ

型式名	SN2-1510KML		SN2-151KMLC	SN2-2010KML	SN2-201KMLC	
タイプ	標準圧力型					
適用電力制度	時間帯別電灯／深夜電力B等（通電制御型）					
設置場所	屋内					
タンク容量	L	150		200		
相数／定格電圧	V	単相200				
定格周波数	Hz	50／60				
定格消費電力	ヒーター	kW	2.4			
	制御用	W	2			
最大電流	12					
沸き上げ湯温	℃	約65～85				
外形寸法	高さ	mm	1900	1800	1900	1800
	幅		445		545	497
	奥行		500		500	560
製品質量	本体	kg	39		46	
	満水時		189		246	
最大使用圧力	kPa	95(減圧弁設定圧:80)	97(減圧弁設定圧:85)	95(減圧弁設定圧:80)	97(減圧弁設定圧:85)	
安全装置	漏電遮断器、温度過昇防止器、空だき防止装置（無給水センサー）、過圧防止弁300kPa（排水栓内蔵）					
台所リモコン	別売品（時間帯別電灯等でのご使用は台所リモコンが必要）					

マイコンレス型

型式名	SN2-158K		SN2-151KC	SN2-208KC	SN2-201KC	
タイプ	標準圧力型					
適用電力制度	深夜電力B等					
設置場所	屋内					
タンク容量	L	150		200		
相数／定格電圧	V	単相200				
定格周波数	Hz	50／60				
定格消費電力	ヒーター	kW	2.4			
	制御用	W	—			
最大電流	12					
沸き上げ湯温	℃	約85				
外形寸法	高さ	mm	1900	1800	1900	1800
	幅		445		545	497
	奥行		500		500	560
製品質量	本体	kg	39		46	
	満水時		189		246	
最大使用圧力	kPa	95(減圧弁設定圧:80)	97(減圧弁設定圧:85)	95(減圧弁設定圧:80)	97(減圧弁設定圧:85)	
安全装置	漏電遮断器、温度過昇防止器、過圧防止弁300kPa（排水栓内蔵）					

※製品改良のため、仕様および外観の一部を変更することがあります。

点検依頼連絡先

店 名

連絡先 TEL

工事店に必ず記入してもらってください。

製 造



四変テック株式会社
SHIHEN TECHNICAL Corporation

フリーダイヤル  **0120-4591-26** しこくいちのみる

高瀬事業所 〒767-0004 香川県三豊市高瀬町比地200番地の1 ☎ (0875) 72-4300
関東営業所 〒252-0244 神奈川県相模原市中央区田名4129-2
中国営業所 〒721-0942 広島県福山市引野町2丁目2-22