

図 番 一 覧 表

タ イ プ		型 式	品 名	図 番
角型	マイコン型 リモコンレス	SN5-4617KML	仕様一覧表	YC- 01045
			外形寸法図	Y3- 31969
			構 造 図	Y3- 31973
			配 線 図	Y4- 29141
リモコン【別売】		SL-DR3	仕様一覧表	YC- 00986
			外形寸法図	Y3- 30994
			機能概要	Y3- 31470

電気温水器仕様一覧表

項 目			仕 様
型 式			SN5-4617KML
適用電力制度			時間帯別電灯 / 深夜電力B等(電力契約切替コネクタの差し替え) (時間帯別電灯での使用にはリモコン(別売)が必要)
種 別			マイコン型リモコンレスタイプ(通電制御型)
形 状			角型配管内蔵タイプ
設置区分			屋内・屋外兼用タイプ
ドレンパン			有
主 電 源			時間帯別電灯 単相交流200V 深夜電力 単相交流200V
リモコン設置			リモコン後付可(別売)
リモコン制御電源			時間帯別電灯 不要 深夜電力 不要
消費電力			5.4kW
外形寸法(幅×奥行×高さ)			W640×D705×H2200
製品質量			72kg (満水時532kg)
給水方式			逃し弁・減圧弁による水道直結
通電制御方式			マイコン制御
タンク容量			460L
沸き上げ温度			多め(約85℃) おまかせ(約65~85℃) 少なめ(約65℃)
主 要 部 品	タンク	材質	高耐食ステンレス鋼板
		階下給湯性能	不可
	保温材		グラスウール
	ヒータ		シーズヒータ
	アース		アース端子
	漏電遮断器		200V-30A 感度電流15mA
	自動温度調節器		マイコン自動温度調節
	残湯センサー		サーミスタ検知
	温度過昇防止器		98.6℃ OFF / 手動復帰
配管内蔵 部材	減圧弁	85kPa	
	逃し弁	97kPa	
	過圧防止弁	300kPa (排水栓内蔵)	
配 管	給水配管接続口		R 3/4 オネジ
	2次給水配管接続口		—
	給湯配管接続口		R 3/4 オネジ
	排水配管接続口		Rc 3/4 メネジ
操作切り替え			—
本 体 側 機 能	時計合わせ		—
	湯温設定		2モード(多め・おまかせ)
	表示	残湯量	—
		時刻	—
	沸き増し設定		—
リ モ コ ン 側 機 能 (別売)	時計合わせ		「時/分/時刻設定」
	湯温設定		3モード(多め・おまかせ・少なめ)
	表示	残湯量	5段階 (75L未満、75L以上、150L以上、210L以上、280L以上)
		時刻	24時間表示
	沸き増し設定		1モード(全量)
	保証期間(条件等は保証書に記載)		
日本水道協会認証登録番号			A-249
BL認定番号			—
電気用品適合性検査証明書番号			JET0935-81070-1004

	作 成	審 査	承 認	仕様一覧表
	藤本	関	木下	
	'19.6.17	'19.6.17	'19.6.17	
符号	年月日	記 事	作成 審査 承認	四変テック株式会社
				YC-01045

部番	品名	材質	材料寸度	個数	記事
----	----	----	------	----	----

正面図

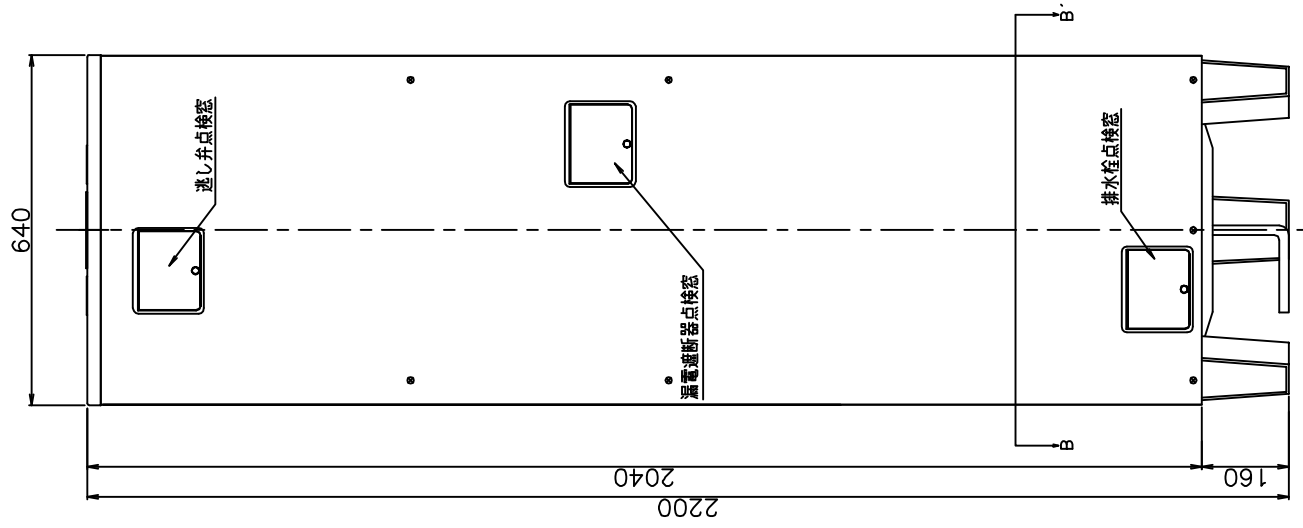

側面図

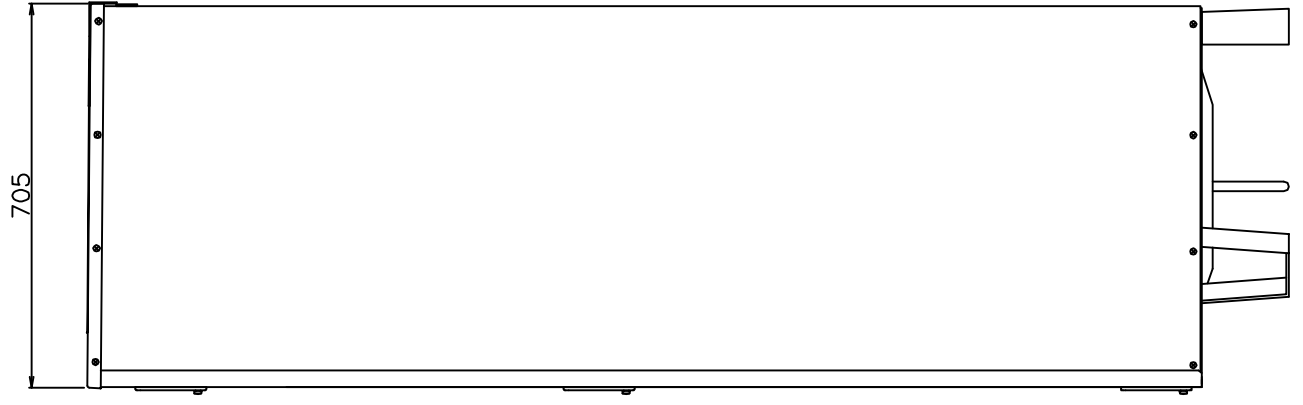

上面図

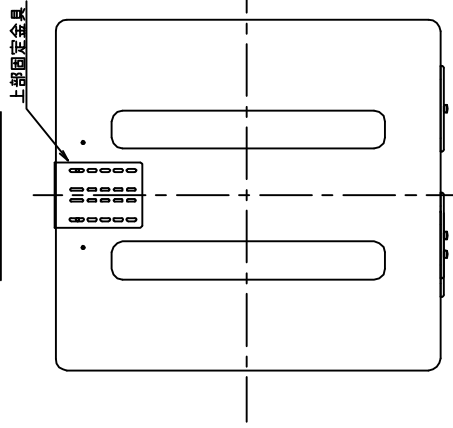

B-B'断面図 (上から見た図)

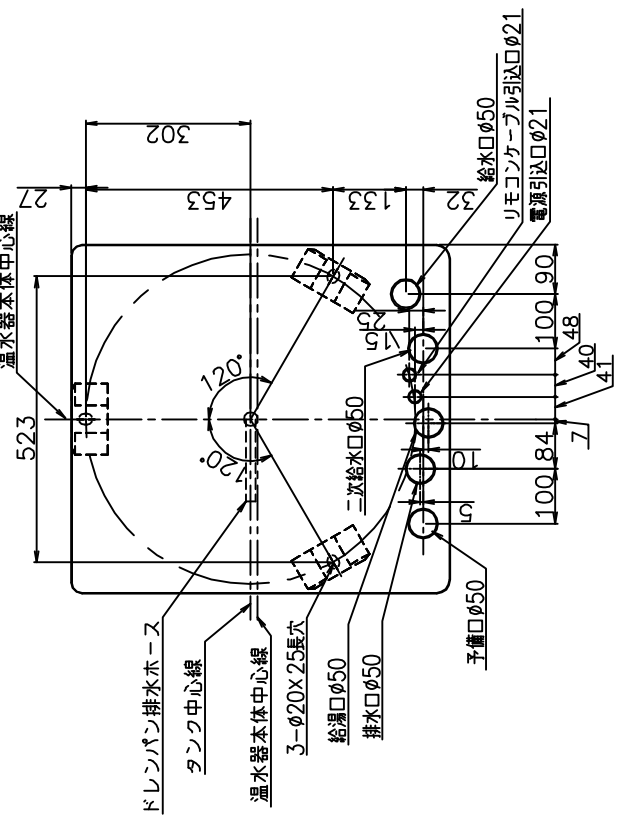

△		尺度	部品コード
作	成	木下	木下
		'18.1.17	'18.1.17
作	成	木下	木下
		'18.1.17	'18.1.17
四変テック株式会社			
Y3-31969			

外形寸法図

SN5-4617KML
SN5-4610KMH

部番	品名	材質	材料寸度	個数	記事

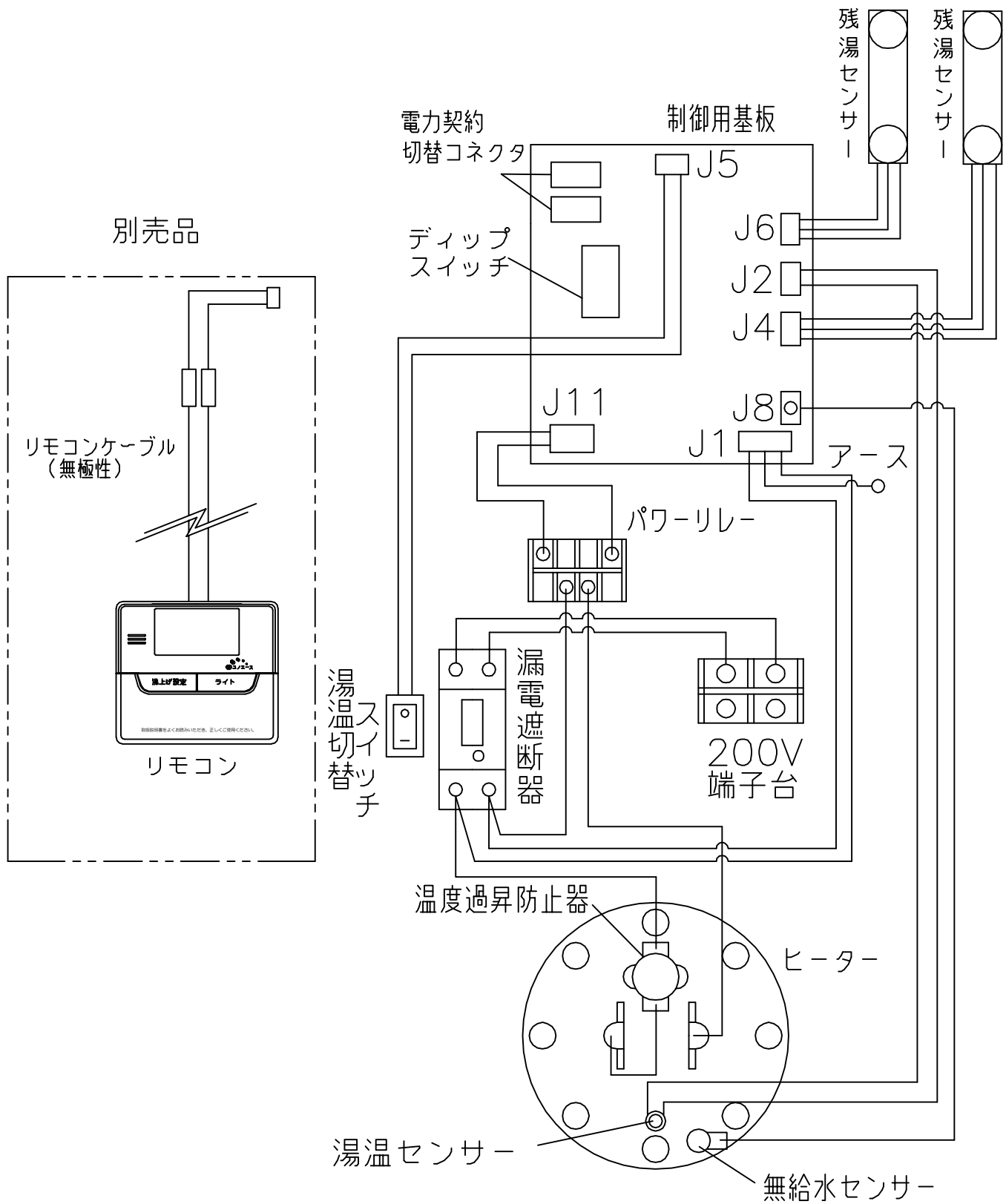

△						尺度	部品コード	配線図
△						×		
△						作 関 審 木下 承 藤井	角型370L,460L	
△						成 '13.1.15 査 '13.1.15 認 '13.1.15		
△						四変テック株式会社	Y4-29141	
符号	年月日	記	事	作成	審査	承認		

リモコン仕様一覧表

項 目		仕 様	
品 名		リモコン	
型 式		SL-DR3	
外形寸法(縦mm×横mm×厚みmm)		123×140×22	
設 定	沸き上げ湯温	3モード(多め／おまかせ／少なめ)	
		多め … 約85℃ おまかせ … 約65～約85℃ 少なめ … 約65℃	
	運転休止日数	1～14日、--(連続休止)	
	沸き増し	1モード(全量)	※1
	時刻合わせ	「時 / 分 / 時刻設定」	
夜間時間帯	初期設定 開始 23:00 終了 7:00 (最大 12 時間)		
表 示	残湯量	5段階	
		150L: 50L未満、50L以上、100L以上、110L以上、125L以上 200L: 50L未満、50L以上、100L以上、125L以上、170L以上 300L: 75L未満、75L以上、150L以上、180L以上、240L以上 370L: 75L未満、75L以上、150L以上、210L以上、280L以上 460L: 75L未満、75L以上、150L以上、210L以上、280L以上 470L: 75L未満、75L以上、150L以上、210L以上、300L以上 560L: 75L未満、75L以上、150L以上、225L以上、320L以上	
	時刻	24時間表示	※1
接 続	リモコンケーブル	2芯、0.5mm ² 以上、20m以内、極性なし	
本リモコンは、マイコン型リモコンレスタイプと接続ができ、離れた場所から電気温水器の操作ができます。			
※1深夜電力契約でご使用の場合は、現在時刻の表示と設定および沸き増し設定はできません。			

						作 成	審 査	承 認	仕様一覧表
						木下	木下	藤井	
						'18.1.17	'18.1.17	'18.1.17	
						四変テック株式会社			YC-00986
符号	年月日	記 事	作成	審査	承認				

部番	品名	材質	材料寸度	個数	記事
----	----	----	------	----	----

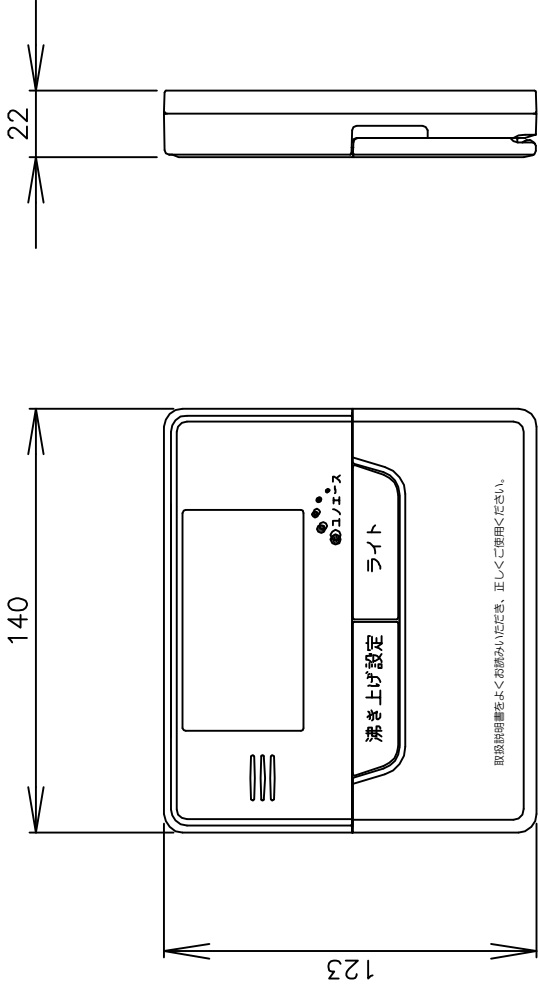

・取付板（付属品）

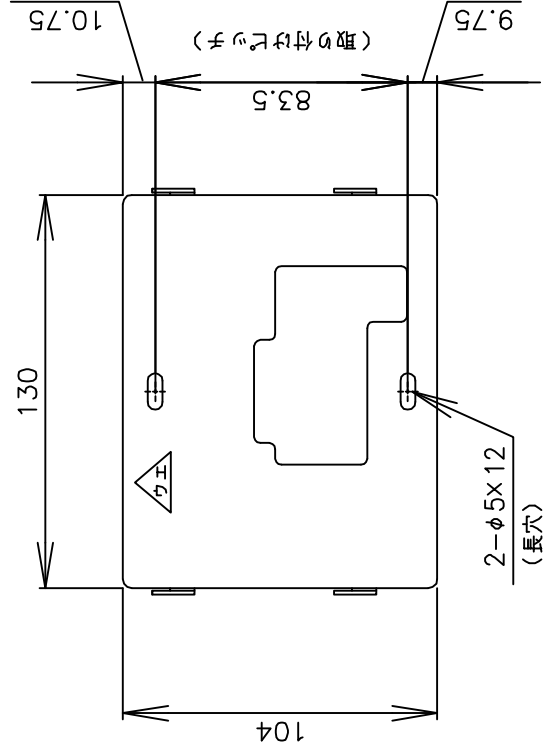

外形寸法図		部品コード	
尺 度	作 業	尺 度	作 業
⌀	下 成	×	井 認
16.11.16	16.11.16	16.11.16	16.11.16
16.11.16	16.11.16	16.11.16	16.11.16
16.11.16	16.11.16	16.11.16	16.11.16
16.11.16	16.11.16	16.11.16	16.11.16
16.11.16	16.11.16	16.11.16	16.11.16
16.11.16	16.11.16	16.11.16	16.11.16
四変テック株式会社		Y3-30994	
符号	年月日	記 事	作成/審査/承認

