

Contribute to society through creation



Corporate Guide 会社案内



ダイヘングループ・四国電力グループ
四変テック株式会社
SHIHEN TECHNICAL Corporation

ご挨拶



四変テック株式会社
代表取締役社長

松本 浩昌

当社は四国唯一の変圧器メーカーとして、株式会社ダイヘンと四国電力株式会社の共同出資により、昭和21年(1946年)に創業いたしました。柱上変圧器の修理からスタートし、その後、電力機器の供給を通じて社会に貢献することで、約80年の歴史を築いてまいりました。

「創造奉仕」を社是として、一層の技術研鑽に励み製品の供給を通じて社会に奉仕するとともに、社訓の「敬・愛・信」で結ばれた協調と融和の精神で、ステークホルダーの皆さまとの強い信頼関係を永続的に築いていくという当社の企業理念は、私たちの長い歴史と伝統の中に息づいております。

現在では、電力エネルギーの安定供給に貢献する電力機器、半導体製造装置や事務機器などに不可欠な電源装置、高度なプレス加工を実現する精密金型、快適な暮らしをご提供する電気給湯機など、異なるテクノロジーを強みに、お客さまの様々なニーズにお応えすることにより、厚い信頼と高い評価を頂いております。

地球温暖化や環境保全など様々な社会課題に対応した持続可能な社会の実現に向け、私たち企業には、ESG経営やカーボンニュートラルへの取り組み等が、強く求められるようになっていきます。

当社は、従来からの電力機器のエネルギー効率のさらなる向上を追求することはもとより、再生可能エネルギーの活用に寄与する系統用蓄電所や風力発電所などに向けた電力機器、土壌に無害な植物油を絶縁油に使用した変圧器、塗装や溶接を排した環境配慮型配電盤など、当社の得意とする技術によって新たな価値を創造してまいります。

今後とも変わらぬご支援を賜りますよう、よろしくお願い申し上げます。

社是

創造奉仕

創造によって社会に奉仕し、奉仕することによって
限りない幸せの道に挑戦します。

社訓

敬・愛・信

尊敬と愛情と信頼によって結ばれた人間関係を醸成します。

製品の歴史

1946年に柱上変圧器の修理事業を開始して以来、
変圧器で培った技術に新技術を融合させ、制御機器、電子機器、精密金型、
電気給湯機といった新たな事業領域の開拓を進めています。

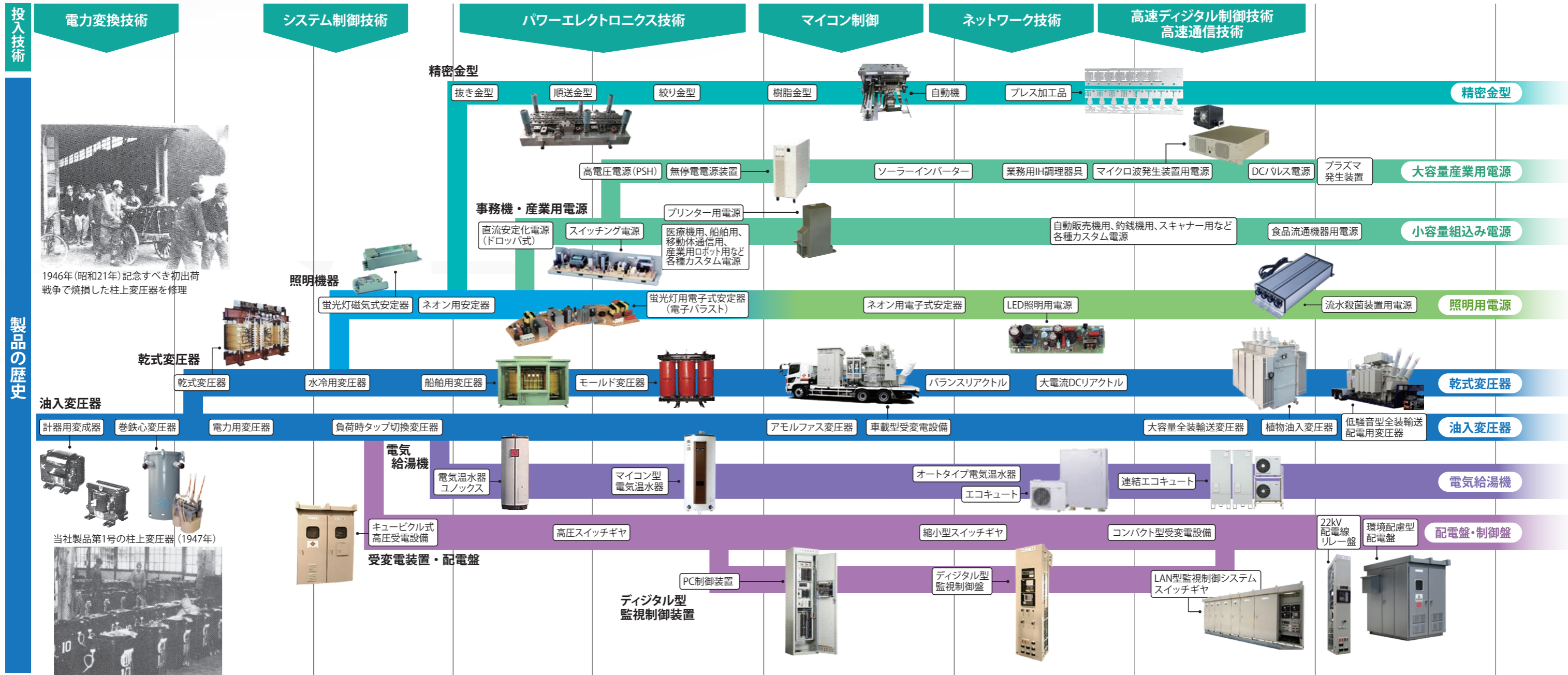

1946年(昭和21年)記念すべき初出荷
戦争で焼損した柱上変圧器を修理

当社製品第1号の柱上変圧器 (1947年)

1940 1950 1960 1970 1980 1990 2000 2010 2020

- | 沿革 | <ul style="list-style-type: none"> 1946年8月31日 四国変圧器(株)設立 1946年10月1日 本社現在地にて操業 資本金17万円 | <ul style="list-style-type: none"> 高瀬工場建設 精機工場建設 | <ul style="list-style-type: none"> 乾式変圧器工場建設 (株)豊中製作所設立/ 港工場建設 資本金3億1850万円 大型変圧器工場建設 (株)仲南事業所設立 配電盤工場建設 | <ul style="list-style-type: none"> 1988年8月31日 四変テック株式会社に社名変更 東京営業所 (現 東京事務所) 開設 | <ul style="list-style-type: none"> 変圧器部門ISO9001認証取得 標準変圧器工場建設 シベン・タイランド(株)設立 電子機器新工場建設 | <ul style="list-style-type: none"> シベン・ベトナム社設立 精機港工場建設 環境ISO14001認証取得 電子機器部門ISO9001認証取得 配電盤、給湯機部門に ISO認証範囲拡大 | <ul style="list-style-type: none"> 環境ISO認証範囲を 隣接関係会社に拡大 関東営業所(相模原)開設 関西営業所(尼崎[現 高槻])開設 四変精密模具貿易(東莞) 有限公司設立 中国営業所(福山)開設 本社新事務所棟建設 精機、給湯機部門を 高瀬事業所に移転 精機部門ISO9001認証取得 | <ul style="list-style-type: none"> シベン・ベトナム社ハノイ支店 を設立 株式会社ダイヘンの 連結子会社となる |
|----|---|--|--|---|--|---|---|--|
|----|---|--|--|---|--|---|---|--|

事業領域

これまで培ってきた「安定した電力供給技術」をベースに
5つの事業領域に取り組んでいます。



常に保有技術を
活かしながら
新たな
“シヘン Value” を
生み出します

変電所や電柱、工場などで、
電力の変換や調整に活躍します



大型変圧器



トッランナー
油入変圧器



乾式変圧器



柱上変圧器



車載型受変電設備

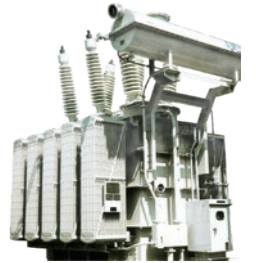

限流リアクトル

変電所や工場、事務所などの
電気を配電、制御、保護します



デジタル型
監視制御装置



特別高圧スイッチギヤ



高圧スイッチギヤ



変電所監視用
LAN システム

「組み込み電源」で、
事務機器やLED照明、
産業機器などの
安定動作を支えています



業務用
ラベルプリンター用
電源



プリンター用電源



LED
ダウンライト用電源



LEDシーリングライト用
電源(家庭用)



自動販売機用電源



ACアダプター用電源

「ものづくり」に不可欠な
金型の製造や、金型を使った
金属加工も行っています

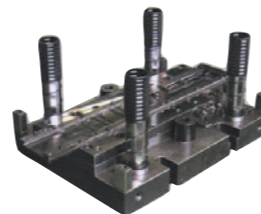

高速端子金型



順送金型



自動機・油圧プレス機

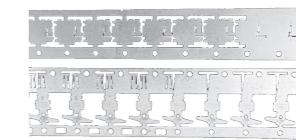

プレス加工品

ご家庭や店舗、事務所など、
あらゆる場所にお湯を届けます



でんき温水器
[角型]



でんき温水器
[丸型]



でんき温水器
[小型キッチンタイプ]



エコキュート
(自然冷媒CO₂
ヒートポンプ給湯機)

変圧器・リアクトルの技術

変圧器やリアクトルを通じて
良質な電気エネルギーを安定供給しています



トッランナー基準の カスタム設計技術

- 大容量の油入変圧器やモールド変圧器、H種乾式変圧器についても、トッランナー変圧器と同等の高効率対応を可能にしています。
- お客様の使用する変圧器の想定等価負荷率において、最高の効率が得られる変圧器設計が可能です。



66kV 油中終端接続式変圧器

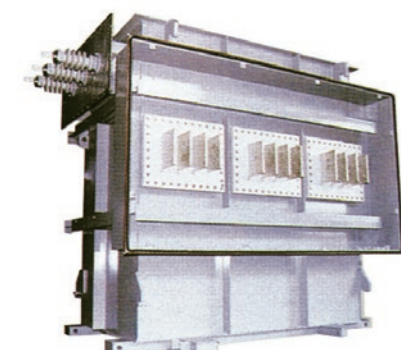

送油水冷式サイリスタ用変圧器

サイリスタ、インバーター用変圧器の設計技術

- 整流器の電源として、ブリッジ結線、二重星形結線などのサイリスタ変圧器を設計・製作します。
- 高周波障害抑制用の多重インバーター用出力変圧器や、大型可変速設備用のIGBTコンバーター用変圧器の設計・製作技術も保有しています。



変圧器の設置



配電盤の修理

サポート体制

変圧器・配電盤のサポート体制

トラブル発生時には迅速なサポートを行い、
電力の安定供給の一翼を担っています。

配電盤・制御盤の技術

スイッチギヤ・配電盤の設計・製作から施工まで
一貫した生産体制で産業の発展を支えています



33kV絶縁技術

33kV特別高圧回路に使用される受変電設備の設計・
製作が可能です。

環境配慮型製品の開発

カーボンニュートラル宣言を受け、受配電設備に
おいても環境に配慮した製品が求められている中、
塗装レス、溶接レス構造およびエコ電線を適用した
環境配慮型配電盤を開発しました。



環境配慮型配電盤

配電用変電所コンパクト化への対応

コンパクトな変圧器やスイッチギヤ、アルミパッケージ形制御盤を採用することにより、66kV送電線の鉄塔敷地
(約260㎡)内に配電用変電所(1バンク)の設置を実現しています。



66kV 送電線鉄塔



鉄塔敷地内に収まった変電所

スイッチング電源の技術

豊富な知識と実績で低容量から高容量まで
お客さまのご要望に対応した電源を最適設計でサポートします

電源回路設計・検証の技術

回路シミュレーションソフト、熱シミュレーションソフト、シールドルーム等を使い、
開発期間の短縮、最適設計が可能です。

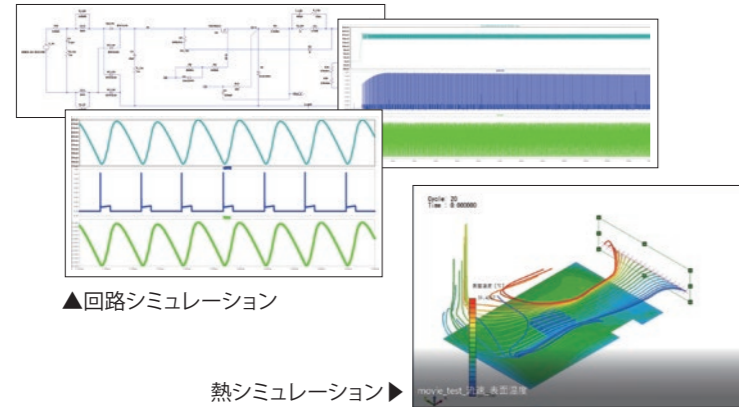

シールドルーム▲



測定可能な試験項目

- 雑音端子電圧
- 放射雑音電磁界強度
- 雑音電力

直流安定化電源

- 様々な用途に応じた電源の設計・製作が可能です。電子回路だけでなく、スイッチングトランスも自社で最適な設計を行っています。
- 待機時の電力消費を抑制した設計により、省エネルギー制度を満足した製品を提供しています。
- 世界各国の安全規格を取得することで、グローバル対応を実現しています。

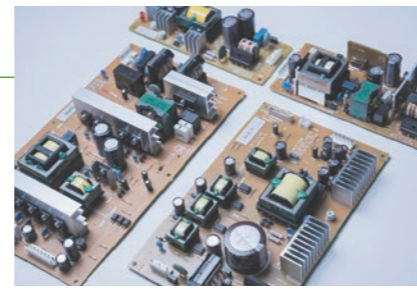

直流安定化電源

LED照明用電源

- 長年培ってきた直流安定化電源の技術を活用し、低コスト、小型化を実現しています。
- マイコンソフトの自社設計により、調光や無線など、照明器具の様々な機能を実現しています。
- 屋外照明では防水・防塵対応した製品を提供しています。

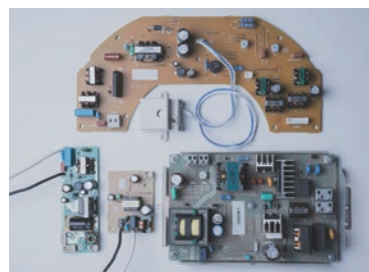

LED照明用電源

半導体製造装置用電源

- 長年培ってきたインバーター技術や制御技術のノウハウを活かした高電圧電源の設計が可能です。
- 高度なシステム設計技術を応用し、回路設計とソフトウェア設計の最適化を行っています。

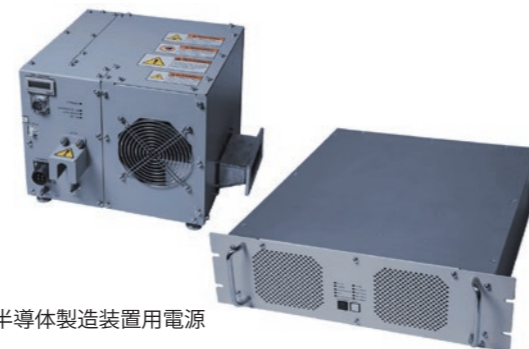

半導体製造装置用電源

金型・自動機・プレス加工の技術

確かな技術力と匠の技で、
高精度・高難度の精密プレス金型を実現します

精密プレス金型の技術

1970年より精密プレス金型の製作を開始。
長年の技術の蓄積に基づいた
高精度・高難度の金型を提供いたします。

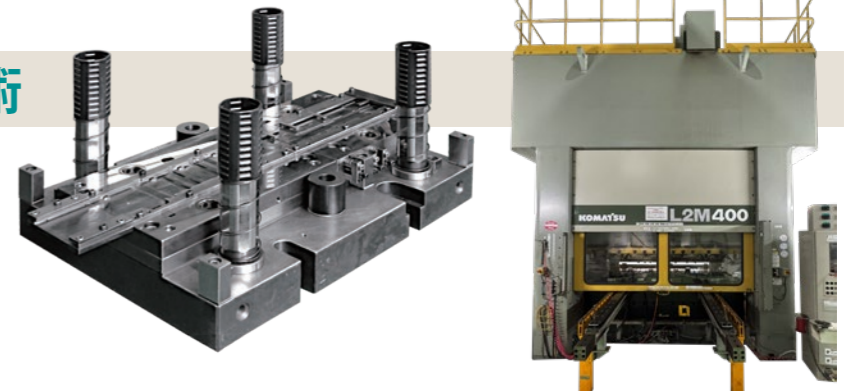

400トンプレス機

順送プレス金型

順送プレス金型は、高い加工速度、後工程の省力化、歩留り向上等を実現する付加価値の高い金型です。
最大400トンクラス(金型サイズ2.400mm)まで製作可能です。
また複数のコイル材料を投入しての金型内接合などの卓越した技術力で、お客様の生産性向上をご提案いたします。

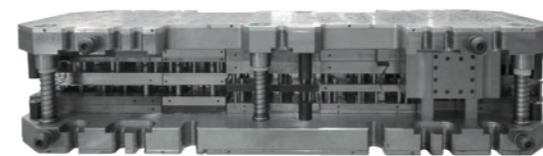

自動車用コネクタケース金型



電力機器用金型

プレス加工

3~400トンのプレス機を約40台保有しており、順送加工・単発加工・
絞り加工・高速加工など、あらゆる
ニーズにお応えします。



加工品の例

プレス機、自動機

自動省力化・高付加価値・オーダー
メイドのプレス機及び自動機を提供
いたします。

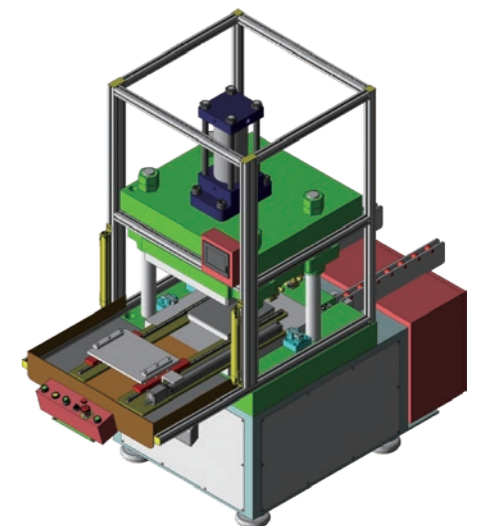

エコキュート・でんき温水器のご提供

安心、清潔、そして経済的
でんきのお湯で快適な暮らしを応援します



清潔で高効率の一貫生産ライン

永年の経験から培ったノウハウによって効率の高い生産を実現しており、お客さまにご満足いただける低価格と高品質な製品を安定的に生産します。



カスタマイズ製品の設計・開発

階下給湯システム

給湯機より階下に給湯する場合、故障の恐れのある「空気弁等の対策」ではなく「タンク強度の向上」によって、階下給湯に対応します。

業務用大容量の直列・並列給湯システム

病院などの大型施設では、複数の電気温水器を直列に接続して、長時間の給湯を可能にします。また、公衆浴場など一度に多量のお湯を必要とする施設では、並列に接続することで湯量を確保しています。

品質の追求

外気温や水質など、様々な環境下での機器効率や耐久性について、保有するノウハウと最新の設備を使った検証を重ね、高効率・長寿命の製品を開発しています。



業務用並列給湯システム



恒温槽を用いた環境耐久試験

社会課題解決に貢献する製品・サービス

当社では、地球温暖化を始めとする環境問題に貢献できる製品やサービスの提供を通じて、社会のニーズに対応しています。

トップランナー変圧器

電気を使いやすい電圧に変換する際、ごく僅かながら変換ロスがあり、電力の一部は熱に変わって大気に放出されます。この変換ロスは、以下のような弊害をもたらします。

- 発電の際に無駄にCO₂を発生させたことになる
- ロスで失った電力が電気代に含まれる

トップランナー変圧器は、この変換ロスが省エネ法に定められた数値を下回っている物で、当社では2026年に改正される「第三次判断基準」に向けて、開発を継続しています。

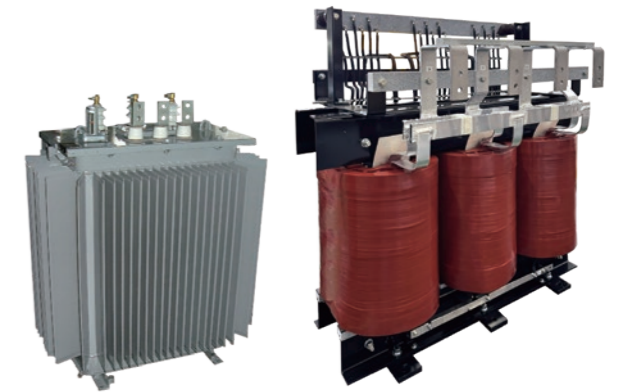

油入トップランナー変圧器

モールドトップランナー変圧器

植物油入変圧器

一般的な変圧器が鉱物系の絶縁油を使用しているのに対し、ナタネ油を主原料とした絶縁油を使用した変圧器で、以下のような優れた特徴があります。

- 菜の花が成長する際に光合成によって大気中のCO₂を吸収するため、ライフサイクルで鉱物油の1/6のCO₂排出量
- ナタネ油は土中の微生物によって分解されるため、災害などによる損傷によって漏出した場合でも、環境への負荷が小さい
- 引火点が高く、発火の可能性が低い
- 絶縁油としての寿命が長い



66kV負荷時タップ切替変圧器

環境配慮型配電盤

- 高耐食めっき鋼板の採用で「塗装レス」を実現し、VOC（揮発性有機化合物）の発生を抑制

- 完全な「溶接レス」構造の採用で、製造時の排出量が大幅削減

- 通常のビニル被覆ではなくポリエチレン系樹脂被覆の電線を使用しており、リサイクルが容易



再生可能エネルギー向け電力機器



太陽光発電所や風力発電所などの再生可能エネルギー発電設備や、系統用蓄電所など、それぞれの特性にマッチした変圧器や配電盤を提供しています。

ESG経営への取り組み

創造によって社会に奉仕し続けるため、ESG経営を推進します

地球環境の保全やステークホルダーへの社会的責任を果たすため、ESG経営(環境活動：E、社会的支援：S、企業統治：G)を推進しています。サステナブル社会の実現を目指した活動を、継続して参ります。



環境活動 E Environment 環境保全への取り組み

当社では、2005年に環境ISO14001の認証を取得して以来、ものづくりが環境に与える影響について評価し、その低減活動に取り組んでいます。増える一方の様々な環境問題に対応するため、情報収集と有効な取り組みの検討を継続します。

ISO14001 認証取得

当社だけでなく、当社の製造工程に関わる関係会社(四国工商株式会社、吉野電気工業株式会社)を含む工場全体で、環境負荷の低減活動に取り組んでいます。

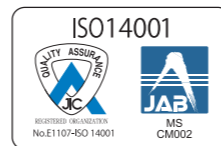

カーボンニュートラルに向けた取り組み

国連気候変動枠組条約に日本も批准しており、温室効果ガス排出量の削減目標を掲げています。(2013年度発生量に対し、2030年に46%削減、2050年にカーボンニュートラル(排出量実質ゼロ)この目標を達成するため、工場設備の省エネ運用に始まり、様々な省エネ設備投資、電化による燃油の削減、再生可能エネルギーの活用などに取り組んでいます。

工場の屋上スペースを活用し、250Wのソーラーパネルを3,216枚設置。最大発電容量666kWの施設として、再生可能エネルギーを提供しています。



ソーラーパネル(青い部分)



廃棄物削減への取り組み

これまで継続して取り組んできた分別活動により、廃棄物発生量は10年前に比べて約30%減少しています。日々の分別活動を推進していますが、分別困難な廃棄物の増加により、リサイクル率の改善が停滞しています。これからもプラスチック分別等の新たな取り組みを続け、燃焼ごみや埋め立て量の削減活動を推進します。



地域の環境保全に向けて

地域の環境を保ち、地域の皆様と良好な関係を築くため、様々な活動を行っています。



植林活動ボランティアへの参加



海岸清掃ボランティアへの参加



地元河川の清掃活動

社会的支援 S Social 持続可能な社会の成長を支援します

当社では創業25年の1971年より、社是をそれまでの「品質奉仕」から「創造奉仕」に改め、「創造によって社会に奉仕すること」に挑戦し、継続して取り組んでいます。SDGs(持続可能な開発目標)を始めとする国際的な取り組みの高度化に対応し、CO₂排出量の削減や人権対応などに積極的に取り組んでまいります。

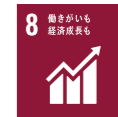

災害時一時避難場所を整備

当社は、本社所在地である多度津町と「災害時における一時避難場所(指定緊急避難場所)としての使用に関する協定」を締結しています。津波などの災害が発生した際、地域住民の皆様は3階建ての本館を一時避難場所としてお使いいただけるよう、整備しております。(株)ダイヘン製V2Xシステム(※)の導入により、停電時は電気自動車及び大型蓄電池から、一時避難場所に電力を供給します。

(※) V2X: Vehicle to Everything
電気自動車から各種設備に電力を供給するシステム

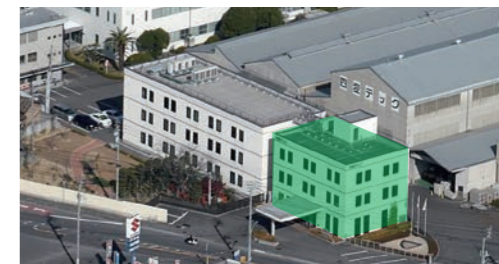

一時避難場所



社会貢献団体の活動支援

株式会社松本光春商店様では、子ども食堂をはじめとする社会貢献団体の活動支援に、有価物の売却益を活用するサービス「エコわプロジェクト」を展開しています。当社もこの活動に賛同し、リサイクルを通じた地域貢献に「エコわ企業パートナー」として参加しています。



地元イベントへの参加

NPO法人「遍路とおもてなしのネットワーク」主催のイベント「一日一斉おもてなし遍路道ウォーク」に参加しています。四国八十八ヶ所霊場をめぐる約1,200kmの遍路道を分担して歩き、道の安全性、道案内や休憩場所、トイレなどを点検します。



企業統治(ガバナンス) G Governance 健全な企業経営を目指して

- 当社は社会からの信頼を得ることの重要性を認識し、適法・適正かつ効率的な事業活動を遂行するため、会社法(及び施行規則)に基づき、コーポレートガバナンスの強化に努めています。社長以下の業務執行に関しては、取締役会による監督ならびに監査役による監査はもとより、内部監査部門を設置することによってガバナンスを効かせ、経営の健全性を保っています。

- 四変テック行動規範及びコンプライアンスガイドラインを制定するとともに、コンプライアンス推進委員会や相談窓口を設置して、経営におけるコンプライアンスを推進しています。
- 当社は「ダイヘングループ」ならびに「よんでんグループ」の一員として、四国電力株式会社ならびに株式会社ダイヘンのCSR活動方針に基づいた取り組みを行っています。

国内拠点

本社周辺に工場を立地した
効率的な生産体制で、迅速に対応します

お電話の受付時間
平日9時～17時(土・日・祝祭日は除く)

メールでのお問い合わせ
inquiry@shihen.co.jp

国内事業所・工場



本社/多度津事業所 受付 

取扱品目
変圧器・配電盤・スイッチング電源
〒764-8507
香川県仲多度郡多度津町桜川二丁目1番97号
TEL (0877) 33-1212(代)

変圧器・配電盤
電力機器本部 営業部 産業営業一課
TEL (0877) 33-2525
FAX (0877) 56-6067

スイッチング電源
電子機器事業部 営業部 営業課
TEL (0877) 33-2323
FAX (0877) 33-0775



高瀬事業所

取扱品目 精密金型・電気給湯機

〒767-0004 香川県三豊市高瀬町比地200番地の1
TEL (0875) 72-4111(代)

精密金型
精機事業部 企画営業部 営業課
TEL (0875) 72-4111
FAX (0875) 72-4110

電気給湯機
給湯機事業部 営業部 営業課
TEL (0875) 72-4300 FAX (0875) 72-4302

 0120-4591-26
(シコクイチノフロ)
※ 携帯・自動車電話・PHSからもご利用になれます。



変圧器港工場

〒764-0017 香川県仲多度郡多度津町西港町 30 番地
TEL (0877) 33-1212(本社)
(製造内容) 柱上変圧器の修理



精機港工場

〒764-0017 香川県仲多度郡多度津町西港町16番地13
TEL (0875) 72-4111(高瀬事業所)
(製造内容) プレス加工品の生産

営業拠点

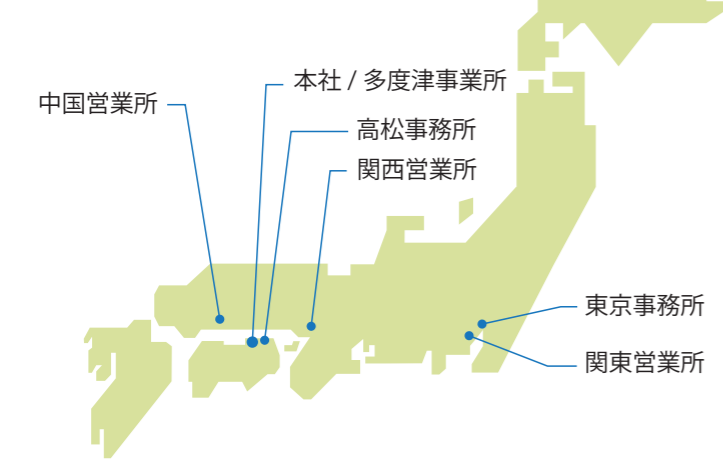

東京事務所 所在地 

取扱品目 変圧器・配電盤

〒105-0013
東京都港区浜松町二丁目7番17号
イーグル浜松町ビル7階
TEL (03) 3578-1641 FAX (03) 3578-1645

高松事務所

取扱品目 変圧器・配電盤

〒760-0033
香川県高松市丸の内2番5号ヨンデンビル本館3階
TEL (087) 851-1691 FAX (087) 823-2493

関東営業所

〒252-0244
神奈川県相模原市中央区田名4129-2

関西営業所

〒569-0843
大阪府高槻市三箇牧1丁目25-11

中国営業所

〒721-0942
広島県福山市引野町二丁目2-22

**電気給湯機
(エコキュート、でんき温水器)の
お問い合わせ**

 0120-4591-26 (シコクイチノフロ)
※ 携帯・自動車電話・PHSからもご利用になれます。
FAX (0875) 72-4302



四変テックグループ

独自の技術で低コスト・高品質な部材・サービスをスピーディに供給しています

子会社



四国工商株式会社

〒764-0012
香川県仲多度郡多度津町桜川二丁目1番82号
TEL (0877) 32-2653 FAX (0877) 32-2681

〔事業内容〕 小型油入変圧器の製造、変圧器の鉄心加工、
受配電設備の設計・製造・板金加工、導体・金属・樹脂製品の加工

<https://shikoku-k.com/>



多度津運送株式会社

〒764-0012
香川県仲多度郡多度津町桜川二丁目1番94号
TEL (0877) 33-4001 FAX (0877) 33-3629

〔事業内容〕 一般貨物自動車運送、産業廃棄物の収集・運搬、
変圧器・配電盤の搬入、据付並びに解体修理

<http://www.tadotsu-unso.co.jp/>



四変メタルワークス株式会社

〒769-1501
香川県三豊市豊中町比地大769番地
TEL (0875) 62-2327 FAX (0875) 62-2214

〔事業内容〕 電気機械器具部品製造、変圧器部品製造、
その他金属製品プレス加工

<https://www.shihen-mw.co.jp>



関連会社



吉野電気工業株式会社

〒764-0012
香川県仲多度郡多度津町桜川二丁目1番74号
TEL (0877) 32-3049 FAX (0877) 32-3040

〔事業内容〕 中小型変圧器巻線・組立、各種電気機器の製造、
電気機器の据付・調整等のメンテナンス

<https://yoshino-dk.com/>



株式会社南電器製作所

〒764-0017
香川県仲多度郡多度津町西港町15番地
TEL (0877) 33-4224 FAX (0877) 32-7286

〔事業内容〕 変圧器ケース製作・板金加工、各種塗装

<http://www.minamidenki.co.jp/>



四国塗装株式会社

〒764-0012
香川県仲多度郡多度津町桜川二丁目1番40号
TEL/FAX (0877) 32-3746

〔事業内容〕 変圧器・配電盤の塗装



株式会社多度津鋳造鉄工所

〒764-0022
香川県仲多度郡多度津町北鴨三丁目5番79号
TEL (0877) 33-2244 FAX (0877) 33-4282

〔事業内容〕 板金加工・組立、プレス加工・組立

<http://tadotutyuuzou.web.fc2.com/>



海外拠点

品質とコストを高度に両立させた海外工場と、アジアの巨大マーケットへの進出



シヘン・タイランド株式会社

当社海外工場の第1号として1996年の創業以来、
長期にわたり生産技術を蓄積しており、高品質な製品を安定供給します。

527 Moo2, Klongjig, Bang Pa-in, Ayutthaya, 13160, Thailand
TEL +66-35-352591 FAX +66-35-352594

〔生産品目〕 LED 照明用電源、スイッチング電源、小型トランス



シヘン・ベトナム社

2007年創業以来、当社海外第2工場として生産活動を行っています。
従業員の質も高く、低コストで高品質な製品を安定供給します。

Lot 2, Road TS7, Tien Son Industrial Park, Tam Son Ward, Bac Ninh Province, Vietnam
TEL +84-222-3734-246 FAX +84-222-3734-249

〔生産品目〕 LED 照明用電源、スイッチング電源

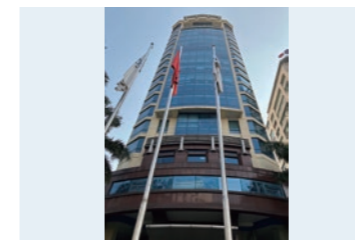

シヘン・ベトナム社 ハノイ支店

当社技術スタッフの指導により、電力機器製品の設計を行っています。

VIT Tower 14F, 519 Kim Ma, Ngoc Khanh, Ba Dinh, Ha Noi, Vietnam
TEL +84-243-2019-389

〔事業内容〕 電力機器製品の設計

VIT Tower (14F)



四変精密模具貿易(東莞)有限公司

2013年に創業。自動車メーカーが多く金型の市場規模も大きい広東省を拠点に、
営業活動を行っています。

中華人民共和国広東省東莞市長安鎮長中路118号
名店大廈 6 楼 610 室(百客ビル6階610号オフィス)
TEL +86-769-8702-9980 FAX +86-769-8258-5935

〔生産品目〕 金型(プレス金型、樹脂金型)の仕入れ・販売、金型部品の仕入れ・販売

百客ビル(6F)

■会社概要

会社の商号	四変テック株式会社
本社所在地	香川県仲多度郡多度津町桜川二丁目1番97号
設立	1946年8月31日
事業内容	変圧器その他電気機械器具および一般機械器具の製造、修理、売買、輸出入並びにこれに関連する建設工事の設計、請負並びに貨物利用運送事業、再生可能エネルギーによる発電及び売電事業
資本金	3億1,850万円
決算期	3月末日（年1回）
取引銀行	中国銀行、百十四銀行、三菱UFJ銀行、みずほ銀行、伊予銀行
従業員数	465名
敷地	121,121㎡（2025年1月1日現在）
建物	48,236㎡（同上）

■特定建設業許可

許可番号	香川県知事許可（特-3）第3641号
許可年月日	2021年11月28日（2026年11月27日まで有効）
建設業の種類	電気工事業

■登録等

電気工事業（一般用・家用電気工作物）	香川県知事届出第13010号（2001年12月3日登録）
第一種貨物利用運送事業	四国運輸局長四運自貨第343号（2006年3月16日登録）
電熱器具製造事業	四国経済産業局長（2012年10月9日変更登録）
交流用電気機械器具製造事業	四国経済産業局長（1995年10月30日登録）

■役員

取締役会長	小嶋 唯司	取締役	岡田 康孝
代表取締役社長	松本 浩昌	取締役	齋賀 秀司
代表取締役専務取締役	和田 信吾	取締役	加茂 和夫
専務取締役	藤原 勝彦	取締役	宮崎 誠司
常務取締役	松保 克之	取締役	近藤 一喜
常務取締役	山本 剛士	監査役	東海 一郎
取締役	高井 博史	監査役	中野 淳
取締役	片山 雄司		

■機器別販売比率

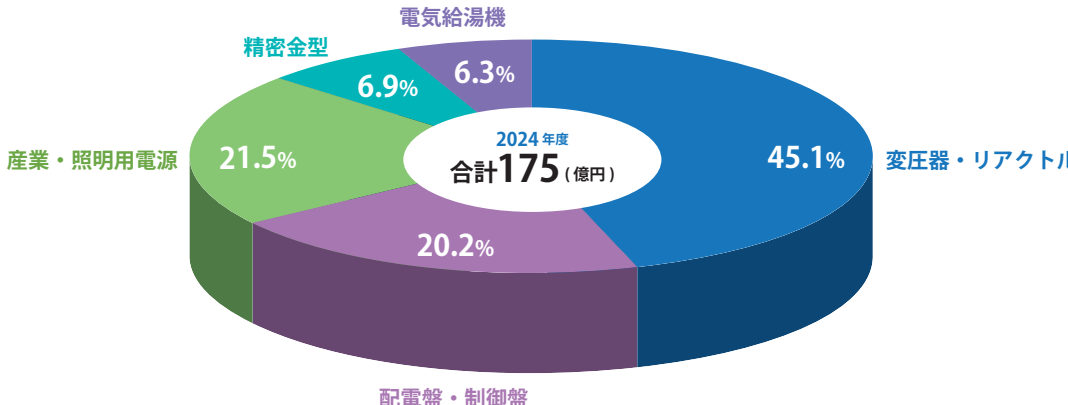

納入先

(50 音順 敬称略)

- あ** IHI運搬機械株式会社
株式会社IHIプラント
アンドリッツ株式会社
因幡電機産業株式会社
岩崎電気株式会社
宇治電化学工業株式会社
株式会社ウチノ
AGC株式会社
株式会社STNet
株式会社エヌエフホールディングス
株式会社エネルギー・ソリューション・アンド・サービス
株式会社遠藤照明
大倉工業株式会社
オーデリック株式会社
- か** かがつう株式会社
鹿島北共同発電株式会社
カナデビア株式会社
川崎重工業株式会社
関西熱化学株式会社
かんでんEハウス株式会社
キャノン株式会社
キャノン電子株式会社
キャノンファインテックニスカ株式会社
株式会社キューヘン
京セラドキュメントソリューションズ株式会社
株式会社きんでん
コイズミ照明株式会社
甲神電機株式会社
株式会社神戸製鋼所
光菱電機株式会社
興和オプトロニクス株式会社
株式会社コベルコE&M
- さ** 坂出LNG株式会社
サンデン・リテールシステム株式会社
山菱テクニカ株式会社
JNCエンジニアリング株式会社
JFEエンジニアリング株式会社
JFEケミカル株式会社
JFEプラントエンジニアリング株式会社
JFEスチール株式会社
四国計測工業株式会社
株式会社四国総合研究所
一般財団法人四国電気保安協会
四国電力株式会社
四国電力送配電株式会社
四国旅客鉄道株式会社
株式会社指月電機製作所
シンフォニアテクノロジー株式会社
新菱冷熱工業株式会社
住共エンジニアリング株式会社
住友共同電力株式会社
住友金属鉱山株式会社
住友重機械搬送システム株式会社
住友電設株式会社
住友電装株式会社
株式会社成電社
双日マシナリー株式会社
- た** 大王製紙株式会社
大光電機株式会社
株式会社タイヘン
株式会社大和商會
タカオカエンジニアリング株式会社
瀧住電機工業株式会社
田中水力株式会社
株式会社中央製作所
中国電機製造株式会社
- 津田電気計器株式会社
帝人株式会社
株式会社TMEIC
株式会社デービー精工
デンカ株式会社
東京製鐵株式会社
株式会社東光高岳
株式会社東芝
東芝エネルギーシステムズ株式会社
東芝産業機器システム株式会社
東芝プラントシステム株式会社
東邦電気工業株式会社
東洋電機製造株式会社
- な** 西芝電機株式会社
株式会社ニチフ端子工業
日新電機株式会社
日鉄エンジニアリング株式会社
日鉄テックスエンジ株式会社
日鉄物産株式会社
日本製鉄株式会社
ニテックマシンツール株式会社
株式会社日本イトミック
日本工営エナジーソリューションズ株式会社
日本ポリエチレン株式会社
株式会社日立IEシステム
- は** 日立グローバルライフソリューションズ株式会社
株式会社日立製作所
株式会社日立パワーソリューションズ
日立三菱水力株式会社
富士電機株式会社
富士電機E&C株式会社
富士電気興業株式会社
富士電機テクニカ株式会社
ブラザー工業株式会社
株式会社ホタルクス
- ま** 丸一鋼管株式会社
株式会社三井E&Sパワーシステムズ
株式会社三井三池製作所
三菱ケミカル株式会社
三菱ケミカルエンジニアリング株式会社
三菱重工業株式会社
三菱ジェネレーター株式会社
三菱電機株式会社
三菱電機エンジニアリング株式会社
三菱電機プラントエンジニアリング株式会社
ミツワ電機株式会社
宮地電機株式会社
株式会社ミヤハラ
株式会社明電エンジニアリング
株式会社明電舎
明電プラントシステムズ株式会社
株式会社守谷商会
- や** 矢崎部品株式会社
八洲電機株式会社
ヤマザキマザック株式会社
株式会社山善
郵船商事株式会社
淀川変圧器株式会社
四電エナジーサービス株式会社
四電エンジニアリング株式会社
株式会社四電工
四電ビジネス株式会社
- よ** 株式会社RYODEN
レイズネクスト株式会社



古紙パルプ配合率60%再生紙を使用

2026年4月発行

